

Bedienungsanleitung
User Manual
Mode d'emploi
Istruzioni d'uso
Manual de instrucciones
Gebruiksaanwijzing
Betjeningsvejledning
Bruksanvisning
Käyttöopas
Instrukcja obsługi
Návod k obsluze
サービスマニュアル

CE

mobilux[®] DIGITAL Touch HD



ESCHENBACH

Deutsch	4
English.....	22
Français	39
Italiano.....	56
Español.....	73
Nederlands	91
Dansk	108
Svenska.....	125
Norsk.....	142
Suomi.....	159
Polski.....	175
Česky	193
日本語.....	209

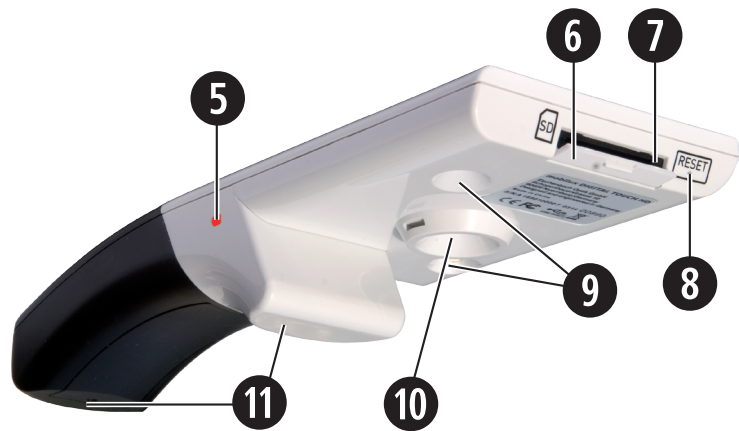



Deutsch

Sehr geehrte Kundin, sehr geehrter Kunde,

wir beglückwünschen Sie zum Kauf dieser elektronisch vergrößernden Lupe zum handgehaltenen oder aufgesetzten Gebrauch, einem Qualitätsprodukt aus dem Hause Eschenbach und wünschen Ihnen viel Freude bei der täglichen Anwendung.

Als Marktführer für Lupen und Lesegläser können wir bei Eschenbach auf eine langjährige Erfahrung zurückblicken, die sich in Qualität, Handhabung und Design unserer Produkte widerspiegelt.

Vor der ersten Inbetriebnahme

Vor der ersten Inbetriebnahme lesen Sie die gesamte Anleitung aufmerksam durch, um alle Funktionen des Gerätes kennen zu lernen.

Sicherheitshinweise



- ▶ **Blendungs- und Verletzungsgefahr! Nicht in die Lichtquellen an der Gehäuseunterseite blicken! Risikogruppe 1 nach EN 62471:2008. Gefahrenwert der Exposition (EHV): 2200 Sekunden in 800 mm. Der Grenzwert der Freien Gruppe wird ab 1,8 m Abstand eingehalten. Netzhautgefährdung durch Blaulicht 400 nm bis 780 nm.**
- ▶ **Lassen Sie Kinder nicht unbeaufsichtigt mit Elektrogeräten hantieren.**
- ▶ **Laden Sie das Lesegerät nur mit dem mitgelieferten Netzadapter oder USB-Verbindung!**
- ▶ **Prüfen Sie Ihre mobilux DIGITAL Touch HD und den Netzadapter mit Kabel auf sichtbare Schäden. Wenn mobilux DIGITAL Touch HD, der Netzadapter oder dessen Kabel beschädigt ist, trennen Sie einen angeschlossenen Netzadapter sofort vom Stromnetz. Lassen Sie das Produkt von qualifiziertem Fachpersonal überprüfen, bevor Sie es wieder benutzen.**
- ▶ **Öffnen Sie niemals das Gehäuse der mobilux DIGITAL Touch HD. Es befinden sich keinerlei Bedienelemente darin. Im Falle des Öffnens erlischt die Gewährleistung.**
- ▶ **Setzen Sie Ihre mobilux DIGITAL Touch HD niemals Nässe aus.**
- ▶ **Schützen Sie Ihre mobilux DIGITAL Touch HD vor Stoß oder Schlag und übermäßiger Wärme! Legen Sie Ihre mobilux DIGITAL Touch HD nie auf Heizkörper oder in direktes Sonnenlicht!**
- ▶ **Machen Sie auch andere Personen - besonders Kinder - auf diese Gefahren aufmerksam!**

Lieferumfang

- ▶ Elektronisches Lesegerät mobilux DIGITAL Touch HD (im weiteren Text auch kurz „Lesegerät“ genannt)
- ▶ Ladegerät (mit Steckern für EU, GB, US, AUS)
- ▶ USB-Kabel
- ▶ SD-Karte (bei Auslieferung bereits eingesetzt)
- ▶ Etui
- ▶ Putztuch
- ▶ Lanyard
- ▶ Bedienungsanleitung

Funktionselemente

1. Berührungsempfindlicher Bildschirm
2. Ein-/Aus-Taste
3. USB-/Ladebuchse
4. Öse für Lanyard
5. Lade-Kontroll-LED

6. Abdeckung f. SD-Kartenschacht
7. SD-Kartenschacht
8. Reset-Öffnung
9. LED-Beleuchtung
10. Kamera
11. Auflageflächen

Bedienung

Laden des internen Akkus:





Bevor Sie mobilux DIGITAL Touch HD zum ersten Mal verwenden, müssen Sie den internen Akku vollständig aufladen!

Zum Laden verbinden Sie den USB-Stecker des Ladegeräts mit der USB-/Ladebuchse (❸) des Lesegeräts. Verbinden Sie das Ladegerät anschließend mit dem für den Betriebsort vorgesehenen Stecker und stecken Sie das Ladegerät in eine Netzsteckdose. Die Ladezeit beträgt ca. 2 Stunden. Während des Ladevorgangs leuchtet die Lade-Kontroll-LED (❺) rot. Nach Beenden des Ladevorgangs erlischt die Lade-Kontroll-LED. Trennen Sie das Ladegerät von der Steckdose und dem Lesegerät, wenn das Laden beendet ist.

Sie können das Lesegerät während des Ladevorgangs benutzen. Durch die Benutzung während des Ladens wird sich die Ladezeit allerdings verlängern.

Ein-/Ausschalten

Halten Sie die Ein-/Aus-Taste (❷) eine Sekunde lang gedrückt, um mobilux DIGITAL Touch HD einzuschalten und in den Live-Bild-Modus zu gelangen. Die vergrößerte Abbildung des Leseguts erscheint auf dem Bildschirm (❶). Am oberen Bildrand zeigen Symbole für 5 Sekunden den Batterieladestand, die zuletzt eingestellte Vergrößerung und die Bildschirmhelligkeit an.

-  Akku voll geladen
-  Kapazität 75 %
-  Kapazität 50 %
-  Restkapazität 25 %, das Symbol erscheint rot für 5 Sekunden am oberen Bildrand
-  Restlaufzeit ca. 3 Minuten, das Symbol erscheint dauerhaft rot am oberen Bildrand

Zum Ausschalten halten Sie die Ein-/Aus-Taste eine Sekunde lang gedrückt. Die aktuellen Einstellungen von Vergrößerung, Darstellungsmodus und Displayhelligkeit werden gespeichert.

Um den Ladezustand des internen Akkus zu schonen, schaltet sich das Lesegerät automatisch aus, wenn es mehr als 3 Minuten lang nicht bewegt wird. Wollen Sie das Lesegerät nach dieser Zeit weiter benutzen, schalten Sie es erneut ein.

Mit dem Gerät lesen

Setzen Sie das eingeschaltete Gerät mit dessen Auflageflächen (⑪) auf das Lesegut und bewegen Sie es beim Lesen in Leserichtung.

Mit dem Gerät schreiben

Im aufgesetzten Zustand kann das Lesegerät noch nach vorne gekippt werden, so dass es zusätzlich auf der vorderen Kante des Displays aufliegt und so - eingeschränkt - unter dem Lesegerät geschrieben werden kann. Weiterhin kann das Lesegerät aufgrund seiner hohen Tiefenschärfe auch in geringem Abstand zum Lesegut in der Hand gehalten werden.

Anzeigebild als Datei abspeichern

Durch kurzes Antippen des Bildschirms erscheinen bei eingeschaltetem Lesegerät am rechten Rand drei Symbole:





Symbol für „Anzeigebild als Datei abspeichern“ (Screenshot)





Symbol für „Vergrößerung einstellen“



Symbol für „Darstellungsmodus“

Tippen Sie kurz auf das -Symbol, um das aktuelle Live-Bild als Datei im Lesegerät zu speichern. Dieses Bild wird dann auf dem Bildschirm angezeigt. Die Abbildungen werden im Speicher fortlaufend durchnummeriert. Tippen Sie erneut auf das -Symbol, um zum Live-Bild-Modus zurückzukehren.

Berühren Sie das -Symbol 2 Sekunden lang, um in den Modus „Bilddateien anzeigen“ zu gelangen.

Wenn Sie auf das -Symbol tippen, gelangen Sie jeweils eine Menüebene zurück. Wenn Sie auf das -Symbol tippen, wird das Menü geschlossen und das Lesegerät kehrt zur Anzeige des Live-Bildes zurück.

Einstellen der Vergrößerung

Tippen Sie wiederholt auf das -Symbol, um nacheinander die sechs verfügbaren Vergrößerungen 4×, 5×, 6×, 8×, 10× und 12× aufzurufen. Diese Faktoren gelten für die aufgesetzte Verwendung. Bei handgehaltener Anwendung sind die Vergrößerungen geringer als angegeben. Die aktuell eingestellte Vergrößerung wird für ca. 2 Sekunden am oberen Bildrand angezeigt.

Einstellen des Darstellungsmodus‘

mobilux DIGITAL Touch HD verfügt über verschiedene Darstellungsmodi, um die für Sie optimale Darstellung zu ermöglichen. Tippen Sie wiederholt auf das -Symbol, um nacheinander die verschiedenen Darstellungsmodi von Echtfarbmodus über kontrastverstärkte Darstellung schwarz/weiß und weiß/schwarz bis Falschfarbdarstellung schwarz/gelb und gelb/schwarz zu durchlaufen.

Berühren Sie das -Symbol 2 Sekunden lang, um die LEDs (9) zur Beleuchtung des Lesegutes auf der Geräteunterseite aus- bzw. einzuschalten.

Tippen Sie erneut kurz auf den Bildschirm, um die drei Symbole wieder auszublenden.

Menü aufrufen

Drücken Sie für 3 Sekunden leicht auf den Bildschirm, um folgendes Menü einblenden zu lassen:

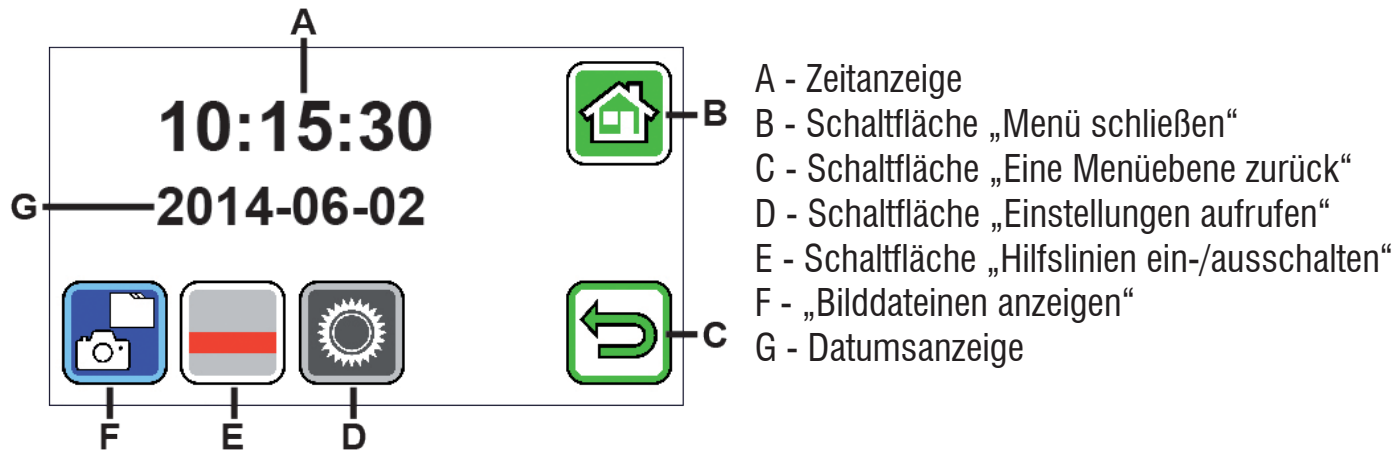





Bilddateien anzeigen

Wenn Sie diese Schaltfläche kurz antippen, werden die beiden zuletzt aufgenommenen Bilddateien als Vorschaubilder angezeigt. Tippen Sie ein Vorschaubild an, um es bildschirmfüllend anzeigen zu lassen. Tippen Sie auf den Bildschirm, um die Symbole auszublenden. Tippen Sie erneut auf den Bildschirm, um die Symbole wieder einzublenden.

Folgende Symbole erscheinen zusätzlich zu den Symbolen B und C:



Datei löschen

Um eine Datei zu löschen, tippen Sie auf dieses Symbol und beantworten die anschließende Sicherheitsabfrage durch Antippen des -Symbols. Die Datei wird dann unwiederbringlich aus dem Speicher des Lesegerätes bzw. von der SD-Karte gelöscht. Möchten Sie die Datei doch nicht löschen, tippen Sie auf das -Symbol, um den Vorgang abzubrechen.

Tippen Sie wiederholt auf das -Symbol, um nacheinander die sechs verfügbaren Vergrößerungen 4×, 5×, 6×, 8×, 10× und 12× aufzurufen.

Tippen Sie wiederholt auf das -Symbol, um nacheinander die bereits beschriebenen Darstellungsmodi zu durchlaufen.

Tippen Sie auf das -Symbol, um eine Menüebene zurück zu gelangen. Sie sehen dann wieder die Vorschaubilder sowie die im Folgenden beschriebenen Symbole.

Tippen Sie auf das -Symbol, um mit der Vorschau um 10 Dateien zurück zu springen.

Tippen Sie auf das -Symbol, um die Vorschaubilder der vorigen beiden Dateien anzeigen zu lassen.

Tippen Sie auf das -Symbol, um die Vorschaubilder der folgenden beiden Dateien anzeigen zu lassen.

Tippen Sie auf das -Symbol, um mit der Vorschau um 10 Dateien weiter zu springen.

Tippen Sie auf das -Symbol, um das Menü zu schließen und zur Anzeige des Live-Bildes zurück zu kehren.



Hilfslinie anzeigen



Wenn Sie diese Schaltfläche kurz antippen, können Sie anschließend die Zeilenunterstützung ein- bzw. ausschalten.

Tippen Sie auf das -Symbol, um die Funktion zu aktivieren. Tippen Sie auf das -Symbol, um die Funktion zu deaktivieren. Das Menü wird in beiden Fällen daraufhin automatisch beendet.



Geräteeinstellungen aufrufen

Wenn Sie diese Schaltfläche kurz antippen, können Sie anschließend die im Folgenden beschriebenen Geräteeinstellun-

gen vornehmen. Auch hier gelangen Sie über das -Symbol zur vorherigen Menüebene, über das -Symbol beenden Sie das Menü und kehren zur Anzeige des Live-Bildes zurück



Signalton einstellen

Je nach gewünschtem Signalton tippen Sie auf Symbol  oder . Tippen Sie auf , wenn Sie keinen Signalton zur Bestätigung von Eingaben wünschen.





Display-Helligkeit einstellen

Wählen Sie hier die gewünschte Helligkeit für den Bildschirm aus: 50%, 75% oder 100%.





Vergrößerung stufenlos einstellen

Wenn Sie nach Aufruf dieser Funktion auf das -Symbol tippen, stehen Ihnen im Live-Bild-Modus nicht nur die festen Vergrößerungswerte zur Verfügung, sondern Sie können über die /-Symbole den Vergrößerungsfaktor stufenlos einstellen.



Speicherbestätigung ein-/ausstellen

Hier können Sie einstellen, ob ein Anzeigebild sofort als Datei abgespeichert wird, oder das Lesegerät erst nach einer Bestätigung speichert. Für sofortiges Speichern tippen Sie hier auf das -Symbol, für Speichern erst nach Bestätigung tippen Sie auf das -Symbol. Um diese Einstellung abzuschließen, tippen Sie auf das -Symbol.



Bilddateien vom internen Speicher auf eine eingelegte SD-Karte übertragen

Wenn sich die bereits bei Auslieferung eingesetzte SD-Karte im Kartenschacht (7) befindet, werden aufgenommene Bilder auf der SD-Karte gespeichert, andernfalls im internen Speicher des Lesegerätes. Um diese Bilder dann vom internen Speicher auf eine SD-Karte zu übertragen, klappen Sie die Abdeckung (6) des Kartenschachtes auf und setzen die SD-Karte in den Kartenschacht ein. Orientieren Sie sich bei der Ausrichtung der Karte an der Abbildung links neben dem Kartenschacht. Sollten sich bereits Aufnahmen auf der SD-Karte befinden, werden diese bei evtl. doppelt vorhandenen Dateinamen nicht überschrieben, denn die zu übertragenden Dateien werden in diesem Falle umbenannt.



Datum und Uhrzeit einstellen

Nach Aufruf dieser Funktion können Sie die Parameter von Datum und Uhrzeit antippen, um den dann weiß dargestellten Parameter mit den ▲/▼-Schaltflächen zu erhöhen oder zu verringern. Tippen Sie auf „24H“, um von der 24-Stundenanzeige auf die 12-Stundenanzeige umzuschalten, bzw. umgekehrt.





Zeilenunterstützung einstellen

Nach Aufruf dieser Funktion können Sie die Leselinie bzw. die Lesezeile (Abschattungsbalken, die den oberen und unteren Displaybereich schwärzen) einstellen. Tippen Sie auf das -Symbol, um zwischen Leselinie und Lesezeile umzuschalten. Wird vor dem erscheinenden Livebild eine rote Leselinie dargestellt, können Sie diese mit den ▲/▼-Schaltflächen nach Ihren Wünschen verschieben. Werden statt der Leselinie Abschattungsbalken am oberen und unteren Bildschirmrand dargestellt, können Sie deren Größe mit den ▲/▼-Schaltflächen wie gewünscht einstellen.



Software aktualisieren

Wenn Sie diese Funktion aufrufen, wird die aktuelle Software-Version angezeigt und Sie können entweder zum Aktualisieren der Software des Lesegerätes auf das -Symbol tippen, oder auf das -Symbol tippen, um den Vorgang abubrechen.

Zum Aktualisieren muss das Lesegerät über ein USB-Kabel mit dem Computer verbunden sein bzw. muss die zu installierende Software-Version vorher auf die SD-Karte kopiert worden sein.

mobilux DIGITAL Touch HD am Computer verwenden

Sie können das Live-Bild des Lesegerätes auf einem Computerbildschirm anzeigen lassen. Dazu müssen Sie zunächst das mitgelieferte Programm „mobilux Digital“ auf dem Computer installieren. Die Installationsanleitung finden Sie auf der bei Auslieferung bereits im Lesegerät eingesetzten SD-Karte. Geeignet zur Installation von mobilux Digital sind Computer, auf denen eines der folgenden Betriebssysteme installiert ist: Windows Vista, Windows 7 oder Windows 8. Möglicherweise ist mobilux Digital auch auf anderen Windows-Plattformen lauffähig, dies kann allerdings nicht garantiert werden. Bei Installation unter anderen Betriebssystemen als den hier genannten übernehmen wir keinerlei Haftung für die Datenintegrität des Computers.

3 USB-Funktionen

Wenn Sie das Lesegerät mit dem USB-Anschluss eines Computers verbinden und einschalten, sehen Sie die folgenden 3 Symbole auf dem Bildschirm des Lesegerätes:



Tippen Sie auf das -Symbol, um den Inhalt der im Lesegerät eingesetzten SD-Karte dem Computer als neues Wechsellaufwerk zuzuweisen. Fahren Sie dann mit den gewünschten Dateioperationen fort.

Auf diesem Laufwerk finden Sie im Ordner „manuals“ die PDF-Datei „Software installation manual“ mit der Installationsanleitung. Klicken Sie doppelt auf den Dateinamen, um die Anleitung mit dem Standardprogramm zum Betrachten von PDF-Dateien zu öffnen. Folgen Sie den Installationshinweisen entsprechend dem auf dem Computer installierten Betriebssystem.

Tippen Sie auf das -Symbol, um die Kommunikation zwischen Lesegerät und der zuvor installierten Software mobilux Digital zu ermöglichen.

Tippen Sie auf das -Symbol, um mit dem Lesegerät zu arbeiten, während der interne Akku über USB-Kabel geladen wird.

Um den USB-Modus zu wechseln, tippen Sie ggf. kurz auf den Bildschirm, um die Symbole einblenden zu lassen. Dann tippen Sie unten links auf das Symbol für den aktuellen USB-Modus, um wieder die oben gezeigte Auswahl der 3 Symbole angezeigt zu bekommen. Tippen Sie dann auf das Symbol für den gewünschten USB-Modus.

Reset

Funktioniert das Lesegerät nicht mehr wie in dieser Anleitung beschrieben, liegt möglicherweise eine Störung vor, die Sie durch Zurücksetzen des Lesegerätes selbst beheben können. Führen Sie dazu einen schmalen, spitzen Gegenstand vorsichtig in die mit „RESET“ bezeichnete Gehäuseöffnung (8) ein und drücken den dahinter liegenden Schalter.

Technische Daten

Displaygröße:	11,0 cm (4,3")
Vergrößerungsbereich:	aufgesetzt: 4×, 5×, 6×, 8×, 10×, 12× handgehalten bei ca. 4 cm: 1,6×, 1,9×, 2,2×, 3,0×, 3,7×, 4,5×
Betriebsdauer:	ca. 3 Stunden
Ladezeit:	ca. 2 Stunden
Netzspannung des Ladegeräts:	100 V – 240 V~, 50 – 60 Hz
Temperaturbereich:	10 °C – 40 °C
Gewicht:	230 g

Pflegehinweise

- ▶ Verwenden Sie zum Reinigen von mobilux DIGITAL Touch HD keine Seifenlösungen, die Weichmacher enthalten, keine alkoholischen oder organischen Lösungsmittel und keine scheuernden Reinigungsmittel!
- ▶ Reinigen Sie mobilux DIGITAL Touch HD nicht im Ultraschallbad oder unter fließendem Wasser!
- ▶ Reinigen Sie mobilux DIGITAL Touch HD nur mit einem weichen trockenen Tuch. Bei stärkerer Verschmutzung (z.B. Fingerabdrücken) feuchten Sie das Putztuch leicht an.
- ▶ Wenn Sie mobilux DIGITAL Touch HD nicht benutzen, bewahren Sie das Lesegerät immer im mitgelieferten Hart-schaumetui auf.

Gewährleistung

Wir gewähren im Rahmen der gesetzlichen Bestimmungen die Funktion des in dieser Anleitung beschriebenen Produktes in Hinsicht auf auftretende Mängel, die auf Fabrikationsfehler oder Materialfehler zurückzuführen sind. Bei Schäden durch unsachgemäße Behandlung, auch bei Beschädigung durch Fall oder Stoß, besteht kein Gewährleistungsanspruch. Gewährleistung nur durch Nachweis über Kaufbeleg!

Entsorgung

- ▶ Werfen Sie das Lesegerät nach Ende seiner Nutzungsdauer keinesfalls in den normalen Hausmüll. Dieses Produkt unterliegt der europäischen Richtlinie 2002/96/EC.
- ▶ Entsorgen Sie das Produkt oder Teile davon über einen zugelassenen Entsorgungsbetrieb oder über Ihre kommunale Entsorgungseinrichtung. Beachten Sie die aktuell geltenden Vorschriften. Setzen Sie sich im Zweifelsfall mit Ihrer Entsorgungseinrichtung in Verbindung. Führen Sie alle Verpackungsmaterialien einer umweltgerechten Entsorgung zu.



English

Dear customer,

we congratulate you on the purchase of this electronic magnifying glass for hand-held or contact use - a quality product made by Eschenbach - and we hope you enjoy using the device on a daily basis.

As the market leader for magnifying glasses and reading glasses, we at Eschenbach are able to look back on many years of experience which are mirrored in the quality, handling and design of our products.

Before initial use

Before using the device for the first time, please read the entire manual carefully so that you can get to know all the functions of the device.

Safety instructions



- ▶ **Risk of glare and injury! Never look directly at the light source on the underside of the housing! Risk group 1 according to EN 62471:2008. Danger value in case of exposure (EHV): 2200 seconds in 800 mm. The free group limit values are complied with at a distance of 1.8 m. Retinal danger due to actinic light 400 nm to 780 nm.**
- ▶ **Do not allow children to handle electronic devices without supervision.**
- ▶ **Charge the reader only with the supplied mains adapter or a USB connection!**
- ▶ **Check your mobilux DIGITAL Touch HD and the mains adapter and its power cable for visible damage. If the mobilux DIGITAL Touch HD, the mains adapter or its cable are damaged, disconnect the mains adapter from the mains power immediately. Ask a qualified specialist to check the product before you use it again.**
- ▶ **Never open the housing of the mobilux DIGITAL Touch HD. There are no serviceable parts whatsoever inside. The guarantee will be void if the device is opened.**
- ▶ **Never expose the mobilux DIGITAL Touch HD to moisture.**
- ▶ **Protect the mobilux DIGITAL Touch HD from knocks or blows and excessive heat! Never place the mobilux DIGITAL Touch HD on heating devices or in direct sunlight!**
- ▶ **Ensure that other people, particularly children, are aware of these risks!**

Package contents

- ▶ Electronic reader mobilux DIGITAL Touch HD (in the remaining text also referred to simply as "reader")
- ▶ Charger (with plugs for EU, GB, US, AUS)
- ▶ USB cable
- ▶ SD card (supplied preinstalled)
- ▶ Case
- ▶ Cleaning cloth
- ▶ Lanyard
- ▶ Operating instructions

Operating elements

1. Touch-sensitive screen
2. On/Off button
3. USB/charging socket
4. Eyelet for lanyard
5. LED charging indicator
6. Cover for SD card slot
7. SD card slot
8. Reset opening
9. LED lights
10. Camera
11. Contact surface

Operation

Charging the internal battery:

before you use the mobilux DIGITAL Touch HD for the first time, you must fully charge the internal battery.

To charge, connect the USB plug of the charger with the USB/charger socket (❸) of the reader. Then connect the charger with the plug appropriate for the operating location and plug the charger into a power outlet. Charging takes about 2 hours. The charging indicator LED (❹) will light up red during the charging process. Once the charging process is complete, the LED charging control lamp goes out. Disconnect the charger from the electrical outlet and the reader once charging is completed.

You can use the reader during the charging process. Using the reader while charging will, however, prolong the charging time.

Switching on/off

Press and hold the On/Off button (❷) for a second to turn on mobilux DIGITAL Touch HD and to switch to live image mode. The enlarged image of the reading material will appear on the screen (❶).

On the upper edge of the screen, icons appear for 5 seconds to display the battery charge level, the last set zoom level and the screen brightness.

 Battery fully charged

 75% charge

 50% charge

 25% remaining charge, the icon lights up red for 5 seconds on the upper edge of the screen

 Remaining run time approx. 3 minutes, the icon lights up red permanently on the upper edge of the screen

To switch off the device, press and hold the On/Off button for one second. The current zoom, screen mode and brightness settings will be saved.

To prolong the battery charge of the internal battery, the reader switches off automatically if it is not moved for more than 3 minutes. If you want to use the reader again after this time, switch it on again.

Reading with the device

Switch on the device and place its contact surface (⑪) on the reading material and move it in the direction of reading while reading.

Writing with the device

Once in place, the reader can be tilted forward so that it also rests on the front edge of the display and thus – to a limited extent – you can write under the reader. In addition, due to its high depth-of-field the reader can also be held in the hand at a very short distance to the reading material.

Save display image as file

By briefly tapping on the screen, three icons will appear on the right-hand edge of the screen:





icon for the "Save display image as file" (screenshot)





icon for "Set zoom"



icon for "Display mode"

Tap briefly on the  icon to save the current live image as a file in the reader. The image is then shown on the display. The screenshots are numbered sequentially in the memory. Tap again on the  icon to return to live image mode.

Touch the  icon for 2 seconds to display to change to the "Display image files" mode.

If you tap on the  icon, you will move back one menu level. If you tap on the  icon, the menu will close and the reader returns to live image mode.

Adjusting the Magnification

Tap repeatedly on the  icon to scroll through the the six available zoom levels 4×, 5×, 6×, 8×, 10× and 12×. These factors apply to contact use. In hand-held use, the zoom levels are lower than stated. The currently set zoom level is shown on the upper edge of the screen for approx. 2 seconds.

Setting the screen mode

The mobilux DIGITAL Touch HD is equipped with a range of display modes so that you can achieve the best possible image. Tap repeatedly on the  icon to scroll through the various display modes from true-colour mode via high-contrast black/white and white/black displays to false-colour black/yellow and yellow/black displays.

Touch the  icon for 2 seconds to switch on/off the LEDs (9) that illuminate the reading material on the underside of the device.

Tap again briefly on the screen to hide the three icons.

Opening the menu

Press the screen gently for 3 seconds to call up the following menu:

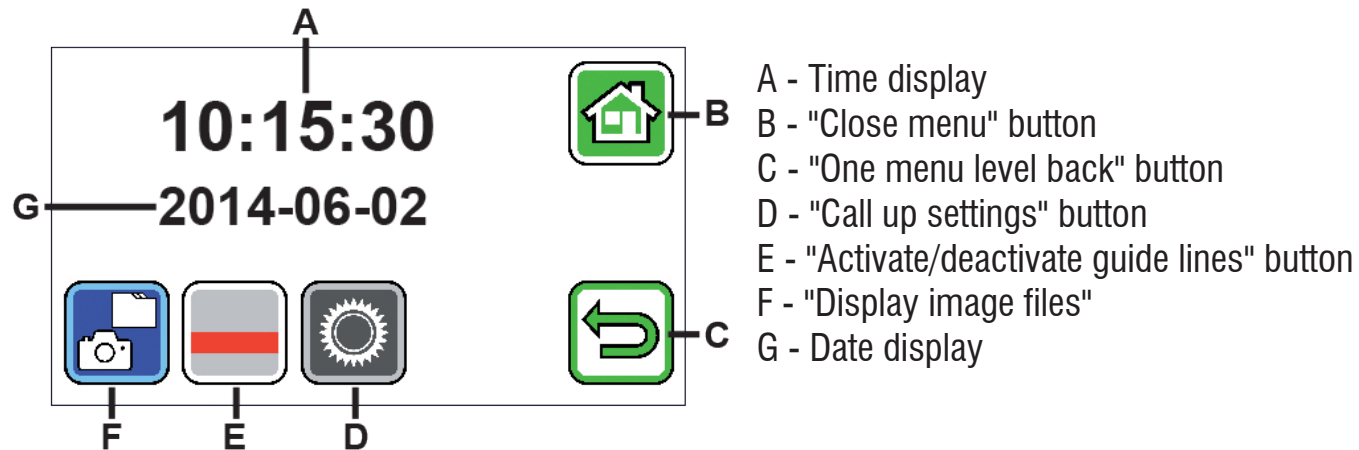





Display image files

If you tap this button briefly, the two most recently recorded image files are displayed as thumbnails. Tap a thumbnail to view it full screen. Tap on the screen to hide the icons. Tap again on the screen to restore the icons.

The following icons will appear in addition to the B and C icons:



Delete file

To delete a file, tap on this icon and answer the subsequent security prompt by tapping on the  icon. The file will then be permanently deleted from the memory of the reader or from the SD card. If you do not want to delete the file, tap on the  icon to cancel the operation.

Tap repeatedly on the  icon to scroll through the six available zoom levels 4×, 5×, 6×, 8×, 10× and 12×.

Tap repeatedly on the  icon to scroll through the already described display modes.

Tap on the  icon to move back one menu level. You will then see the thumbnails as well as the icons described below.

Tap on the  icon to go back 10 files in the preview.

Tap on the  icon to display the thumbnails of the previous two files.



Tap on the  icon to display the thumbnails of the following two files.

Tap on the  icon to move forward 10 files in the preview.

Tap on the  icon to close the menu and return to the live image mode.





Show guidelines

If you tap this button briefly, you can then switch the line guide function on or off. Tap on the  icon to activate the function. Tap on the  icon to deactivate the function. The menu is automatically closed in both cases.



Call up device settings

If you tap this button briefly, you can then adjust the device settings described below. Here, too, you can use the  icon to return to the previous menu level. Use the  to close the menu and return to the live image display.



Setting the signal tone

Depending on the desired tone, tap the  or  icon.

Tap on  if you prefer to have no acoustic confirmation of your input.





Setting display brightness

Set the desired screen brightness here: 50%, 75% or 100%.





Setting continuous zoom

After activating this function, when you tap on the  icon you are not limited to the fixed zoom levels but rather can use the /  icons to change the zoom factor in a continuous transition.



Activate/deactivate save confirmation

Here you can set whether a display image is saved as a file immediately or whether the reader will only save the file after a confirmation. For immediate saving, tap here on the  icon; for saving only after a confirmation, tap on the  icon. To finalise this setting, tap on the  icon.



Transferring image files from the internal memory to an inserted SD card

As long as the SD card that is already in the card slot (7) when the device is supplied is currently in the slot, images will be saved automatically onto the SD card. Otherwise, they will be saved onto the internal memory of the reader. To transfer these images from the internal memory to an SD card, flip open the cover (6) of the card slot and insert an SD card into the card slot. Insert the card as shown on the diagram next to the card slot (to the left). If there are already images on the SD card, these will not be overwritten if you have duplicate file names as the files to be transferred will, in this case, be renamed.



Setting the date and time

After calling up this function, you can tap on the parameters for the date and time to increase or decrease the parameters (now displayed white) using the ▲/▼ buttons. Tap on "24H" to switch between 24-hour and 12-hour mode.



Setting the line guide function

After calling up this function, you can set the the reading line or reading bar (shadow bars that darken the upper and lower part of the display black). Tap on the 📊 icon to switch between reading line and reading bar. If a red reading line is displayed in front of the current live image, you can move this as required using the ▲/▼ buttons. If shadow bars

are displayed at the top and the bottom of the screen instead of the reading line, you can adjust their size as required using the ▲/▼ buttons.



Update software

If you call up this function, the current software version is displayed and you can either tap on the  icon to update the the reader's software or tap on the  icon to cancel the function.

To update the software, the reader must be connected to the computer via a USB cable or the software version to be installed must have been previously copied onto the SD card.

Using the mobilux DIGITAL Touch HD on the computer

You can transfer the live image from the reader onto your computer screen. To do this, you must first install the “mobilux Digital” software supplied onto the computer. The installation guide can be found on the preinstalled SD card. The following operating systems are required for running mobilux Digital: Windows Vista, Windows 7 or Windows 8. mobilux Digital may also run on other Windows platforms, but this cannot be guaranteed. We can accept no liability for the data integrity of computers running operating systems other than those mentioned here.

3 USB functions

If you connect the reading device to a computer USB connection and switch it on, you will see the following 3 symbols on the reading device screen:



Tap the  icon to set up the contents of the SD card in the reader as a new removable drive. Then proceed with the required file operation.

You will find a PDF installation guide called “Software installation manual” in the “manuals” folder. Double-click the file name to open the manual using the default program for viewing PDF files.

Follow the installation instructions corresponding to the operating system installed on your computer.

Tap the  symbol to enable communication between the reading device and the mobilux Digital software previously installed.

Tap the  symbol in order to work with the reading device while the internal battery is being charged using the USB cable.

To change the USB mode, tap the screen briefly to display the symbols if necessary. Then tap bottom left on the symbol for the current USB mode in order to re-display the selection of 3 symbols as described above. Then tap the symbol for the required USB mode.

Reset

If the reader stops working as described in this manual, it may be due a fault that you can rectify yourself by resetting the reader. Insert a small, pointed object carefully into the opening labelled RESET (8) and press the switch contained within.

Technical data

Display size:	11.0 cm (4.3")
Zoom range:	Contact operation: 4×, 5×, 6×, 8×, 10×, 12× Hand-held at approx. 4 cm: 1.6×, 1.9×, 2.2×, 3.0×, 3.7×, 4.5×
Operating time:	Approx. 3 hours
Charging time:	Approx. 2 hours
System voltage of the charger:	100 V–240 V~, 50–60 Hz
Temperature range:	10°C–40°C
Weight:	230 g

Care Instructions

- ▶ When cleaning the mobilux DIGITAL Touch HD do not use any soap solutions that contain softening agents, alcoholic or organic solvents, and do not use abrasive detergents!
- ▶ Do not clean the mobilux DIGITAL Touch HD in an ultrasonic bath or under flowing water!
- ▶ Only clean the mobilux DIGITAL Touch HD with a soft, dry cloth. For heavier soiling (e.g. fingerprints), moisten the cloth slightly.
- ▶ If you are not using the mobilux DIGITAL Touch HD, always keep it in the hard foam case supplied.

Warranty

Within the parameters of the applicable statutory provisions, we provide a warranty for the functioning of the product described in this manual with regard to faults arising in connection with manufacturing defects or material defects. In event of damage due to improper handling, including damage from a fall or impact, no warranty claims can be made. Warranty claims are only accepted upon presentation of the sales receipt!

Disposal

- ▶ When the reading device reaches the end of its useful life, do not dispose of it with the normal household waste. This product is subject to the European directive 2002/96/EC.
- ▶ Dispose of the product or parts of the product through a certified disposal facility or your municipal disposal facility. Observe the currently applicable regulations. In case of doubt, contact your disposal facility. Dispose of all packaging materials in an environmentally friendly manner.



Français

Chère cliente, cher client,

Nous vous félicitons de l'achat de cette loupe électronique à tenir à la main ou à poser sur la surface à agrandir. Il s'agit d'un produit de qualité de la maison Eschenbach. Nous espérons qu'il vous apportera beaucoup d'agrément au cours de son utilisation quotidienne.

Leader sur le marché des loupes et verres de lecture, chez Eschenbach, nous pouvons nous prévaloir de longues années d'expérience que vous retrouverez dans la qualité, le maniement et le design agréables de nos produits.

Avant la première mise en service

Avant la première mise en service, veuillez lire attentivement l'ensemble du mode d'emploi, afin de faire connaissance avec toutes les fonctions de l'appareil.

Consignes de sécurité



- ▶ **Risque d'éblouissement et d'accident ! Ne regardez pas directement dans les sources lumineuses situées en dessous du boîtier ! Groupe à risques 1 selon EN 62471:2008. Valeur de danger de l'exposition (EGW) : 2200 secondes en 800 mm. La valeur seuil du groupe libre est respectée à partir d'une distance de 1,8 m. Danger pour la rétine causé par la lumière bleue 400 nm à 780 nm.**
- ▶ **Ne laissez pas les enfants jouer sans surveillance avec des appareils électriques.**
- ▶ **Chargez toujours la loupe uniquement avec l'adaptateur secteur ou la connexion USB fournis !**
- ▶ **Contrôlez la DIGITAL Touch HD et l'adaptateur secteur avec son cordon pour vous assurer qu'ils ne présentent pas de dommages visibles. Si la DIGITAL Touch HD, l'adaptateur secteur ou son cordon est endommagé, séparez aussitôt l'adaptateur raccordé du réseau électrique. Faites contrôler le produit par des techniciens qualifiés avant de l'utiliser à nouveau.**
- ▶ **N'ouvrez jamais le boîtier de la mobilux DIGITAL Touch HD. Il ne s'y trouve aucun élément de commande. Toute ouverture entraîne l'expiration de la garantie.**
- ▶ **N'exposez jamais la DIGITAL Touch HD à l'humidité.**
- ▶ **Protégez la DIGITAL Touch HD des chocs ou des coups et d'une chaleur excessive ! Ne posez jamais la DIGITAL Touch HD sur des radiateurs ou ne l'exposez jamais au rayonnement direct du soleil !**

► **Veillez également avertir d'autres personnes et en particulier les enfants de ces dangers potentiels !**

Contenu de la livraison

- Loupe électronique mobilux DIGITAL Touch HD (appelée en abrégé « loupe » dans le texte suivant)
- Chargeur (avec des prises pour UE, GB, US, AUS)
- Câble USB
- Carte SD (déjà mise en place lors de la livraison)
- Étui
- Chiffon
- Dragonne
- Mode d'emploi

Éléments de commande

- | | | |
|-------------------------|----------------------------------|----------------------|
| 1. Écran tactile | 5. DEL de contrôle de charge | 9. Éclairage DEL |
| 2. Bouton Marche/Arrêt | 6. Cache du logement de carte SD | 10. Caméra |
| 3. Prise de charge /USB | 7. Logement de carte SD | 11. Surfaces d'appui |
| 4. Anneau de dragonne | 8. Ouverture-Reset | |

Commande

Chargement de l'accu :

Avant d'utiliser la DIGITAL Touch HD pour la première fois, vous devez charger entièrement l'accu interne !

Pour le chargement, connectez la fiche USB du chargeur dans la prise de charge/USB (❸) de la loupe. Connectez ensuite le chargeur avec la fiche prévue pour le lieu d'utilisation et branchez le chargeur dans une prise de courant. Le temps de charge s'élève à env. 2 heures. Durant le processus de chargement la DEL de contrôle de charge clignote en rouge.

Une fois le processus de chargement terminé, la DEL de contrôle de charge (❺) s'éteint. Débranchez le chargeur de la prise de courant et de la loupe une fois le chargement terminé.

Vous pouvez utiliser la loupe durant le processus de chargement. Cependant, une utilisation durant le chargement rallonge le temps de charge.

Mise en marche / mise à l'arrêt

Maintenez la touche Marche/Arrêt (❷) appuyée pendant une seconde pour allumer la mobilux DIGITAL Touch HD et parvenir au mode image Live. L'illustration agrandie de la loupe apparaît à l'écran (❶).

 Accu entièrement chargé  Capacité 75 %  Capacité 50 %

 Capacité résiduelle 25 %, l'icône apparaît en rouge pendant 5 secondes sur le bord supérieur de l'écran

 Temps restant env. 3 minutes, l'icône demeure rouge sur le bord supérieur de l'écran.

Pour éteindre, maintenez la touche Marche / Arrêt appuyée pendant une seconde. Les réglages actuels pour le grossissement, le mode de représentation et la luminosité de l'écran sont enregistrés.

Pour ménager l'état de charge de l'accu interne, la loupe s'éteint automatiquement lorsqu'elle n'est pas déplacée pendant plus de 3 minutes. Si vous souhaitez continuer à utiliser la loupe au bout de ce temps, allumez-la à nouveau.

Lecture avec la loupe

Placez l'appareil allumé avec ses surfaces d'appui (11) sur l'objet à lire et déplacez-le dans le sens de la lecture pour lire.

Écrire avec la loupe

En état droit, l'appareil peut être penché vers l'avant de manière à être posé en plus sur le bord avant de l'écran et à pouvoir ainsi, de manière limitée, écrire en dessous de la loupe. En outre, de par sa profondeur de champ, la loupe peut être tenue dans la main à une faible distance de l'objet à lire.

Enregistrer l'image visualisée en tant que fichier

En touchant l'écran, trois icônes apparaissent sur le bord de droite lorsque la loupe est allumée :





icône « Enregistrer l'image visualisée en tant que fichier » (capture d'écran)





icône « Régler le grossissement »



icône « Mode d'affichage »

Appuyez brièvement sur l'icône  pour enregistrer l'image Live actuelle en tant que fichier. Cette image s'affichera alors à l'écran. Les illustrations sont numérotées dans la mémoire. Appuyez à nouveau sur l'icône  pour revenir au mode image Live.

Touchez l'icône  pendant 2 secondes pour passer au mode « Afficher les fichiers image ».

Lorsque vous appuyez sur l'icône , vous revenez à un niveau de menu en arrière. Si vous appuyez sur l'icône , le menu se referme et la loupe revient à l'affichage image Live.

Réglage du grossissement

Appuyez à plusieurs reprises sur l'icône  pour ouvrir successivement les six grossissements disponibles 4×, 5×, 6×, 8×, 10× et 12×. Ces facteurs sont valables pour l'utilisation posée.

Pour une utilisation avec une tenue en main, les grossissements sont plus faibles qu'indiqués.

Le grossissement actuellement réglé s'affiche pendant 2 secondes environ sur le bord supérieur de l'écran.

Réglage du mode d'affichage

La mobilux DIGITAL Touch HD dispose de différents modes d'affichage qui vous permettent d'obtenir l'affichage idéal.

Appuyez à plusieurs reprises sur l'icône  pour parcourir les différents modes d'affichage de mode couleur réelle en passant par l'affichage au contraste renforcé, noir et blanc et blanc et noir jusqu'à l'affichage de fausse couleur noir/jaune et jaune/noir.

Touchez l'icône  pendant 2 secondes pour allumer ou éteindre les DEL (o) d'éclairage de l'objet à lire sur la face de dessous de l'appareil.

Appuyez à nouveau brièvement sur l'écran pour masquer à nouveau les trois icônes.

Ouvrir le menu

Appuyez légèrement sur l'écran pendant 3 secondes pour afficher le menu suivant :

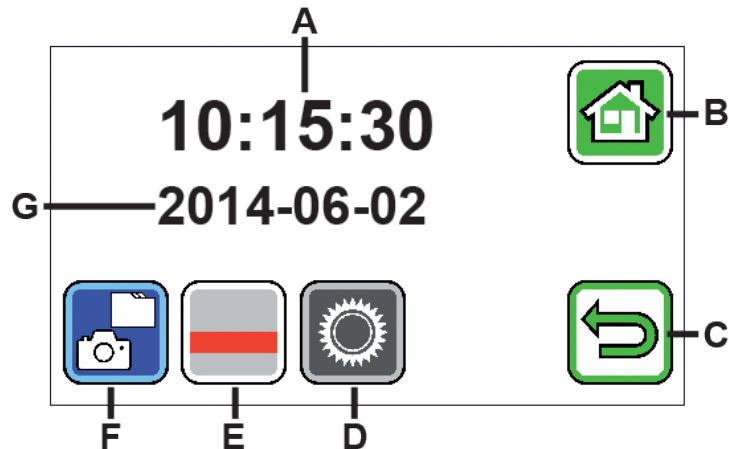

- A - Affichage horaire
- B - Bouton « Fermer le menu »
- C - Bouton « Retour un niveau de menu en arrière »
- D - Bouton « Appeler les réglages »
- E - Bouton « Activer/désactiver les lignes d'aide »
- F - « Afficher les fichiers image »
- G - Affichage de la date



Afficher les fichiers image



Lorsque vous appuyez brièvement sur ce bouton, les deux fichiers images précédemment enregistrés s'affichent comme images d'aperçu. Touchez une image d'aperçu pour l'afficher en plein écran. Touchez l'écran pour masquer les

icônes. Touchez à nouveau l'écran pour afficher à nouveau les icônes.

Les icônes suivantes apparaissent en plus des icônes B et C :



Supprimer un fichier

Pour supprimer un fichier, touchez cette icône et répondez à la question de sécurité suivante en touchant l'icône . Le fichier sera alors supprimé irréparablement de la mémoire de la loupe ou de la carte SD. Si vous ne souhaitez finalement pas supprimer le fichier, touchez l'icône  pour interrompre l'opération.

Appuyez à plusieurs reprises sur l'icône  pour ouvrir successivement les six grossissements disponibles 4×, 5×, 6×, 8×, 10× et 12×.

Appuyez plusieurs fois sur l'icône  pour parcourir à la suite les modes d'affichage déjà décrits.

Appuyez sur l'icône  pour revenir un niveau de menu en arrière. Vous voyez alors à nouveau les images d'aperçu ainsi que les icônes décrites ci-dessous.

Appuyez sur l'icône  pour revenir de 10 fichiers en arrière avec l'aperçu.

Appuyez sur l'icône  pour afficher les images d'aperçu des deux derniers fichiers.



Appuyez sur l'icône  pour afficher les images d'aperçu des deux fichiers suivants.

Appuyez sur l'icône  pour sauter de 10 fichiers avec l'aperçu.

Appuyez sur l'icône  pour quitter le menu et revenir à l'affichage de l'image Live.





Afficher la ligne d'aide

Lorsque vous touchez brièvement ce bouton, vous pouvez ensuite activer ou éteindre l'aide à la lecture par ligne. Appuyez sur l'icône  pour activer la fonction. Appuyez sur l'icône  pour désactiver la fonction. Dans les deux cas, le menu est alors automatiquement quitté.





Afficher les réglages de l'appareil

Lorsque vous touchez brièvement ce bouton, vous pouvez ensuite procéder aux réglages de l'appareil décrits ci-dessous. Ici aussi vous accédez avec l'icône  au niveau de menu précédent, avec l'icône  vous quittez le menu et revenez à l'affichage image Live.



Régler le son

En fonction du son souhaité, appuyez sur l'icône  ou .

Appuyez sur , si vous ne souhaitez pas de son de confirmation de vos saisies.





Régler la luminosité de l'écran

Choisissez ici la luminosité souhaitée pour l'écran : 50%, 75% ou 100%.



Régler le grossissement sans palier

Si vous appuyez sur l'icône  après avoir ouvert cette fonction, non seulement les valeurs de grossissement fixes sont alors disponibles dans le mode image Live, mais vous pouvez également régler le facteur de grossissement sans palier avec l'icône / .



Régler/déprogrammer la confirmation d'enregistrement

Ici, vous pouvez régler si une image affichée doit être immédiatement enregistrée comme fichier, ou si la loupe enregistre uniquement suite à une confirmation. Pour un enregistrement immédiat, appuyez ici sur l'icône , pour un enregistrement uniquement après confirmation, appuyez sur l'icône . Pour conclure ce réglage, appuyez sur l'icône .



Envoyer des fichiers images de la mémoire interne vers une carte SD insérée.

Si la carte SD déjà mise en place lors de la livraison se trouve déjà dans le logement de carte (⑦), les photos prises seront enregistrées sur la carte SD, sinon dans la mémoire interne de la loupe. Pour transmettre ensuite ces photos de

la mémoire interne à une carte SD, ouvrez le cache (6) du logement de carte et insérez la carte SD dans le logement de carte. Orientez-vous à l'illustration à gauche à côté du logement de carte lors du positionnement de la carte. Si des enregistrements se trouvent déjà sur la carte SD, ils ne seront pas écrasés en cas d'éventuels noms de fichiers doubles car les fichiers à transférer seront alors renommés.



Régler la date et l'heure

Une fois cette fonction appelée, vous pouvez entrer les paramètres de date et d'heure pour augmenter ou réduire ensuite le paramètre affiché en blanc avec les boutons ▲/▼. Tapez sur « 24h » pour passer de l'affichage d'heure 24 à l'affichage d'heures 12 et vice-versa.





Régler l'aide à la lecture par ligne

Une fois cette fonction appelée, vous pouvez régler la lecture par ligne ou les barres de lecture (barres ombrées qui noircissent la zone supérieure et inférieure de l'écran). Touchez cette icône  pour passer entre la lecture par ligne et les barres de lecture. Si une ligne de lecture rouge s'affiche avant l'apparition de l'image live, vous pouvez la déplacer selon vos envies à l'aide des boutons ▲/▼. Si des barres ombrées apparaissent sur les bords inférieur et supérieur de l'écran au lieu de la ligne de lecture vous pouvez en régler la taille comme souhaité à l'aide des boutons ▲/▼.



Actualiser le logiciel

Lorsque vous appelez cette fonction, la version actuelle du logiciel s'affiche et vous pouvez soit toucher l'icône  pour actualiser le logiciel de la loupe, soit l'icône  pour quitter le processus.

Pour actualiser, la loupe doit être reliée par un câble USB à l'ordinateur ou la version du logiciel à actualiser doit avoir été copiée préalablement sur la carte SD.

Utiliser la mobilux DIGITAL Touch HD à l'ordinateur

Vous pouvez faire afficher l'image Live de lecture par ligne ou les barres de lecture sur un écran d'ordinateur. Pour cela vous devez d'abord installer le programme livré «mobilux Digital» sur l'ordinateur. Vous trouverez les instructions d'installation sur la carte SD déjà insérée dans la loupe lors de la livraison. Les ordinateurs sur lesquels l'un des systèmes d'exploitation suivants est installé sont adaptés à l'installation de mobilux Digital : Windows Vista, Windows 7 ou Windows 8. La mobilux Digital est éventuellement aussi compatible avec d'autres plateformes Windows, mais cela ne peut pas être garanti. Lors de l'installation sous d'autres systèmes d'exploitation que ceux cités, nous déclinons toute responsabilité relative à l'intégrité des données de l'ordinateur.

3 fonctions USB

Lorsque vous branchez la loupe dans la prise USB d'un ordinateur et que vous l'allumez, vous voyez les 3 icônes suivantes sur l'écran de la loupe :



Touchez l'icône  pour attribuer le contenu de la carte SD insérée dans la loupe à l'ordinateur comme nouveau lecteur amovible. Poursuivez alors les opérations de fichier souhaitées.

Le fichier PDF «Software installation manual» contenant les instructions d'installation se trouve dans le dossier «manuals» sur ce lecteur. Double-cliquez sur le nom de fichier pour ouvrir les instructions avec le programme par défaut de visualisation des fichiers PDF. Suivez les instructions d'installation conformément au système d'exploitation installé sur l'ordinateur.

Appuyez sur l'icône  pour permettre la communication entre la loupe et le logiciel mobilux Digital installé précédemment.

Appuyez sur l'icône  pour travailler avec la loupe, pendant que la batterie interne charge avec le câble USB.

Pour changer de mode USB, appuyez si nécessaire brièvement sur l'écran pour afficher les icônes. Appuyez ensuite en bas à gauche sur l'icône du mode USB actuel pour faire s'afficher à nouveau la sélection des 3 icônes affichée en haut. Appuyez maintenant sur l'icône du mode USB souhaité.

Reset

Si la loupe ne fonctionne plus comme décrit dans cette notice, il y a peut-être une perturbation qui peut s'éliminer seule en réinitialisant la loupe. Introduisez pour cela un objet pointu avec précaution dans l'ouverture du boîtier (8) désignée par « RESET » et appuyez sur l'interrupteur situé derrière.

Caractéristiques techniques

Taille de l'écran :	11,0 cm (4,3")
Plage de grossissement :	posée : 4×, 5×, 6×, 8×, 10×, 12× tenue dans la main pour env. 4 cm : 1,6×, 1,9×, 2,2×, 3,0×, 3,7×, 4,5×
Autonomie :	env. 3 heures
Temps de chargement :	env. 2 heures
Tension électrique du chargeur :	100 V – 240 V~, 50 – 60 Hz
Plage de température :	10 °C – 40 °C
Poids :	230 g

Consignes d'entretien

- ▶ Pour nettoyer la loupe mobilux DIGITAL Touch HD, veuillez ne pas utiliser de solutions savonneuses contenant des plastifiants, de solvants alcooliques ou organiques ni de détergents abrasifs !
- ▶ Ne nettoyez pas la mobilux DIGITAL Touch HD en bain ultrasonique ou sous l'eau courante !
- ▶ Nettoyez la mobilux DIGITAL Touch HD seulement avec un chiffon doux et sec. En cas de salissures plus importantes (empreintes digitales par exemple), humectez légèrement le chiffon.

- ▶ Si vous ne vous servez pas de la mobilux DIGITAL Touch HD, rangez-la toujours dans l'étui en mousse dure livré d'origine.

Garantie

Dans le cadre des dispositions légales, nous garantissons le bon fonctionnement du produit décrit dans le présent mode d'emploi en cas de dommages qui sont imputables à des défauts de fabrication ou des vices de matériaux. Tous dommages liés à un traitement non conforme, notamment suite à une chute ou un choc, effacent toute prétention à la garantie. Garantie uniquement sur présentation d'un ticket de caisse !

Elimination

- ▶ Une fois que vous n'utilisez plus l'appareil, ne le jetez pas dans les déchets ménagers ordinaires. Ce produit est assujéti aux règles de la Directive européenne 2002/96/EC.
- ▶ Eliminez le produit ou ses pièces par le biais d'une entreprise d'élimination agréée ou par le biais de votre service d'élimination des déchets communal. Veuillez respecter les consignes actuellement en vigueur. En cas de doute, veuillez contacter le service d'élimination des déchets de votre commune. Assurez l'élimination respectueuse de l'environnement de tous les matériaux d'emballage.



Italiano

Gentile cliente,

congratulazioni per l'acquisto di questa lente di ingrandimento per l'uso manuale o tramite appoggio, un prodotto di qualità della ditta Eschenbach. Le auguriamo buon divertimento nell'uso quotidiano.

Eschenbach, in qualità di leader di mercato per le lenti di ingrandimento e da lettura, ha un'esperienza pluriennale che si rispecchia nella qualità, nella maneggevolezza e nel design dei propri prodotti.

Prima di utilizzare l'apparecchio per la prima volta

Prima di utilizzare l'apparecchio per la prima volta, leggere attentamente tutto il manuale per conoscere tutte le funzioni dell'apparecchio.

Avvertenze di sicurezza



- ▶ **Pericolo di abbagliamento e lesioni! Non guardare direttamente nelle sorgenti luminose situate sul fondo dell'apparecchio! Classe di rischio 1 ai sensi della norma EN 62471:2008. Valore di rischio comportato dall'esposizione (EHV - Exposure Hazard Value): 2200 secondi in 800 mm. Il valore limite della Classe Libera viene mantenuto a partire da una distanza di 1,8 m. Pericolo per la retina legato alla luce blu: 400 nm - 780 nm.**
- ▶ **Non consentire ai bambini di giocare con le apparecchiature elettriche.**
- ▶ **Caricare il lettore sol con l'adattatore di rete fornito in dotazione o tramite connessione USB!**
- ▶ **Controllare se il mobilux DIGITAL Touch HD o l'adattatore di rete presentano danni visibili. Se il mobilux DIGITAL Touch HD, l'adattatore di rete o il suo cavo fossero danneggiati, staccare immediatamente l'adattatore connesso dalla rete elettrica. Fare controllare il prodotto da personale qualificato specializzato, prima di riutilizzarlo.**
- ▶ **Non aprire mai l'involucro del mobilux DIGITAL Touch HD. In esso non si trovano elementi di comando. In caso di apertura, la garanzia si estingue.**
- ▶ **Non esporre mai il mobilux DIGITAL Touch HD all'umidità.**
- ▶ **Proteggere il mobilux DIGITAL Touch HD da urti o colpi e dal calore eccessivo! Non collocare mai il mobilux DIGITAL Touch HD su termosifoni e non esporli mai alla luce solare diretta.**
- ▶ **Ricordare tali pericoli anche ad altre persone e soprattutto ai bambini!**

Volume di fornitura

- ▶ Lettore elettronico mobilux DIGITAL Touch HD (nel seguito nominato per brevità anche "lettore")
- ▶ Caricatore (con spine per EU, GB, US, AUS)
- ▶ Cavo USB
- ▶ Scheda SD (che alla consegna è già inserita)
- ▶ Custodia
- ▶ Panno per pulire
- ▶ Lanyard
- ▶ Istruzioni per l'uso

Elementi funzionali

- 1 Schermo a sfioramento
- 2 Tasto on/off
- 3 Presa di caricamento/porta USB
- 4 Occhiello per lanyard
- 5 LED per il controllo del livello di carica

- 6 Copertura dello slot per scheda SD
- 7 Slot per scheda SD
- 8 Foro per resettaggio
- 9 Illuminazione LED
- 10 Fotocamera
- 11 Superfici di appoggio

Comando

Caricamento dell'accumulatore interno: prima di utilizzare mobilux DIGITAL Touch HD per la prima volta, occorre caricare completamente l'accumulatore interno!

Per caricare collegare la spina USB del caricatore alla presa di caricamento/porta USB (❸) del lettore. Dopo di ciò collegare il caricatore alla spina prevista per il luogo di utilizzo e inserire quest'ultima in una presa di rete. Il tempo di carica è di circa 2 ore. Durante il processo di carica il LED per il controllo del livello di carica (❹) è illuminato di rosso. Al termine del processo di carica il LED per il controllo del livello di carica si spegne. Quando il caricamento è terminato, staccare il caricatore dalla presa e dal lettore.

È possibile utilizzare il lettore anche mentre il caricamento è in corso. Tuttavia, in caso di utilizzo durante il caricamento, il tempo di caricamento sarà più lungo.

Accensione/spegnimento

Per accendere il mobilux DIGITAL Touch HD e passare alla modalità di riproduzione dell'immagine attuale, tenere premuto il tasto on/off (❶) per un secondo sullo schermo (❶) compare l'immagine ingrandita dell'oggetto della lettura.

Sul margine superiore dell'immagine vi sono dei simboli che mostrano per 5 secondi il livello di carica della batteria, l'ultimo ingrandimento impostato e la luminosità dello schermo.



Accumulatore completamente carico



Capacità 75%



Capacità 50 %



Capacità residua 25%, il simbolo compare con colore rosso per 5 secondi sul margine superiore dell'immagine



Tempo di funzionamento residuo ca. 3 minuti, il simbolo è illuminato permanentemente di colore rosso e compare sul margine superiore dell'immagine

Per spegnere tenere premuto il tasto on/off per un secondo. Le impostazioni attuali dell'ingrandimento, della modalità di rappresentazione e della luminosità del display vengono salvate.

Per non consumare inutilmente la carica dell'accumulatore interno, il lettore si spegne automaticamente se non viene mosso per oltre 3 minuti. Se si ha intenzione di utilizzare il lettore dopo la scadenza di questo tempo, occorre riaccenderlo.

Lettura con l'apparecchio

Collocare l'apparecchio acceso con le sue superfici di appoggio (11) sull'oggetto che si intende leggere e muoverlo durante la lettura nella direzione di lettura.

Scrittura con l'apparecchio

Se il lettore è appoggiato all'oggetto, può ancora venire ribaltato in avanti in modo che appoggi in aggiunta anche sul lato anteriore del display e sia così possibile - anche se limitatamente - scrivere sotto il lettore. Inoltre il lettore, per via della sua elevata profondità di campo, può venire tenuto in mano anche a poca distanza dall'oggetto della lettura.

Salvataggio dell'immagine visualizzata come file

Se si tocca brevemente lo schermo mentre il lettore è acceso, sul margine destro compaiono tre simboli:





Simbolo che sta per "Salva immagine visualizzata come file" (screenshot)





Simbolo che sta per "Imposta ingrandimento"



Simbolo che sta per "Modalità di rappresentazione"

Per memorizzare l'immagine attuale come file nel lettore, appoggiare brevemente il dito sul simbolo . Questa immagine viene poi visualizzata sullo schermo. Nella memoria viene assegnato ad ogni immagine un numero progressivo. Per ritornare alla modalità "Immagine attuale", toccare nuovamente il simbolo .

Per giungere alla modalità "Visualizza file immagine", appoggiare il dito sul simbolo  per 2 secondi.

Toccando il simbolo  si indietreggia di volta in volta di un livello del menù. Se si mette il dito sul simbolo , il menù viene chiuso e il lettore ritorna alla visualizzazione dell'immagine attuale.

Impostazione dell'ingrandimento

Per richiamare uno dopo l'altro i sei ingrandimenti disponibili 4×, 5×, 6×, 8×, 10× e 12×, picchiettare ripetutamente sul simbolo . Questi fattori valgono quando si utilizza il lettore appoggiandolo all'oggetto. Se il lettore viene invece tenuto in mano, gli ingrandimenti sono più ridotti di quanto indicato. L'ingrandimento attualmente impostato viene visualizzato per ca. 2 secondi sul margine superiore dell'immagine.

Impostazione della modalità di rappresentazione

mobilux DIGITAL Touch HD dispone di diverse modalità di rappresentazione al fine di consentire una visualizzazione ottimale. Picchiettare ripetutamente sul simbolo  per scorrere una dopo l'altra le diverse modalità di rappresentazione, dalla modalità in colori reali alla rappresentazione con sottolineatura dei contrasti nero/bianco e bianco/nero fino alla rappresentazione in colori sfalsati nero/giallo e giallo/nero.

Per accendere o spegnere i LED (9) per l'illuminazione dell'oggetto della lettura presenti sul lato inferiore dell'apparecchio, appoggiare il dito sul simbolo  per due secondi.

Toccare di nuovo brevemente lo schermo per far scomparire nuovamente i tre simboli.

Richiama menù

Premere leggermente per 3 secondi lo schermo per far comparire il seguente menù:

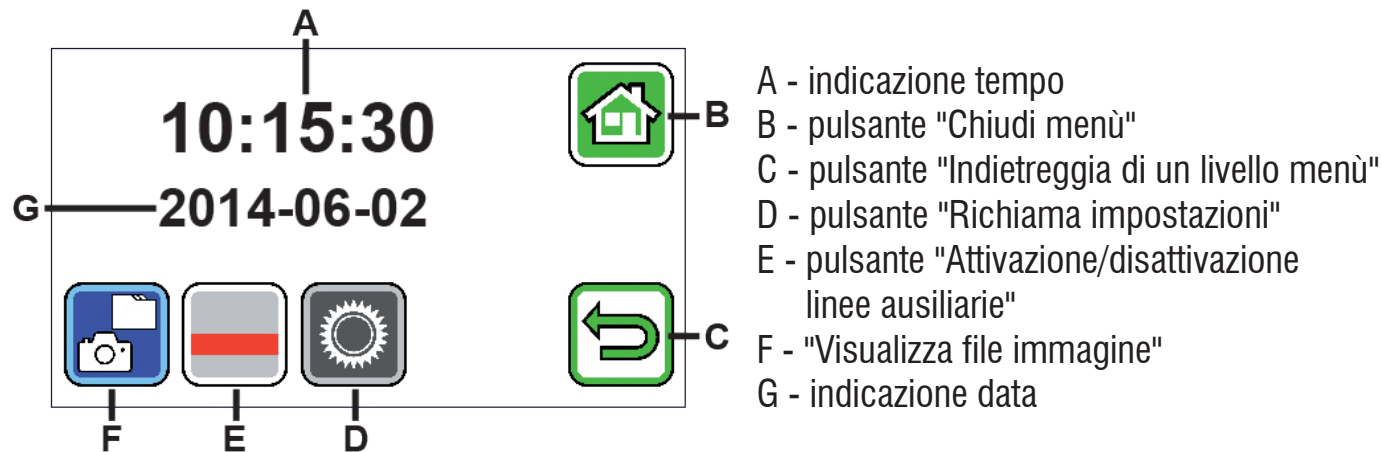





Visualizzazione file immagine

Se si tocca brevemente il pulsante, vengono visualizzati i due ultimi file immagine registrati. Toccare un'immagine di anteprima per farla visualizzare a schermo pieno. Toccare lo schermo per far scomparire i simboli. Toccare nuovamente lo schermo per far ricomparire nuovamente i simboli.

In aggiunta ai simboli B e C compaiono i seguenti simboli:



Cancella file

Per cancellare un file, toccare questo simbolo e rispondere alla domanda di sicurezza che ora compare toccando il simbolo . Il file viene poi cancellato definitivamente dalla memoria del lettore ossia dalla scheda SD. Se invece non desideri cancellare il file, tocca il simbolo  per interrompere l'operazione.

Per richiamare uno dopo l'altro i sei ingrandimenti disponibili 4×, 5×, 6×, 8×, 10× e 12×, picchiettare ripetutamente sul simbolo .

Picchiettare ripetutamente sul simbolo  per scorrere una dopo l'altra le modalità di rappresentazione già descritte.

Toccare il simbolo  per indietreggiare di un livello di menù. A questo punto si vedono di nuovo le immagini di anteprima nonché i simboli qui di seguito descritti.

Toccare il simbolo  per indietreggiare con l'anteprima di 10 file.

Toccare il simbolo  per far visualizzare le immagini di anteprima dei due file precedenti.



Toccare il simbolo  per far visualizzare le immagini di anteprima dei due file successivi.

Toccare il simbolo  per avanzare con l'anteprima di 10 file.

Toccare il simbolo  per chiudere il menù e per tornare alla visualizzazione dell'immagine attuale.





Visualizzazione linea ausiliaria

Se si tocca brevemente questo pulsante, si può poi attivare o disattivare il supporto righe. Per attivare la funzione, toccare il simbolo . Per disattivare la funzione, toccare il simbolo . In entrambi i casi il menù viene poi chiuso automaticamente.



Richiamo impostazioni apparecchio

Se si tocca brevemente questo pulsante, si possono poi effettuare le impostazioni dell'apparecchio qui di seguito descritte. Anche qui si giunge attraverso il simbolo  al livello di menù precedente; toccando il simbolo  si chiude il menù e si ritorna alla visualizzazione dell'immagine attuale.



Impostazione segnale acustico

A seconda del segnale acustico desiderato, toccare il simbolo  o . Se non si desidera nessun segnale acustico per la conferma dei dati digitati, appoggiare il dito su .





Impostazione della luminosità del display

Selezionare qui la luminosità desiderata per lo schermo: 50%, 75% o 100%.





Regolazione in continuo dell'ingrandimento

Se, dopo aver richiamato questa funzione, si tocca il simbolo , sono a disposizione nella modalità "Immagine attuale" non solo i valori d'ingrandimento fissi, bensì attraverso i simboli /  è anche possibile regolare il fattore d'ingrandimento in continuo.



Attivazione/disattivazione conferma memoria

Qui si può decidere se un'immagine visualizzata deve venire subito salvata come file o se il lettore deve salvare l'immagine solo dopo una conferma. Per il salvataggio immediato appoggiare il dito sul simbolo , per il salvataggio solo dopo la conferma, appoggiare il dito sul simbolo . Per concludere questa impostazione, toccare il simbolo .



Trasferimento file immagine dalla memoria interna a una scheda SD inserita

Se la scheda SD già inserita alla consegna si trova nello slot (7), le immagini registrate vengono salvate sulla scheda SD, altrimenti vengono salvate nella memoria interna del lettore. Per trasferire poi queste immagini dalla memoria interna a una scheda SD, aprire la copertura (6) dello slot e inserire la scheda SD nello slot. Per inserire correttamente la scheda, basarsi sull'immagine che è riportata sulla sinistra dello slot. Qualora sulla scheda SD si trovassero già delle immagini, esse in caso di presenza di file con lo stesso nome non vengono sovrascritte, in quanto in questo caso il nome dei file da trasferire viene cambiato automaticamente.



Impostazione data e ora

Dopo il richiamo di questa funzione si possono toccare i parametri di data e ora per poi aumentare o ridurre i parametri

rappresentati in bianco con i pulsanti ▲/▼. Appoggiare il dito su "24H" per passare dalla visualizzazione nel formato 24 ore alla visualizzazione nel formato 12 ore e viceversa.



Impostazione supporto righe

Dopo aver richiamato questa funzione, si possono impostare la linea di lettura o la riga di lettura (barre di ombreggiatura che rendono nere la zona superiore e inferiore del display). Per passare dalla linea di lettura alla riga di lettura e viceversa, toccare il simbolo ☰. Se davanti all'immagine attuale che compare viene rappresentata una linea di lettura rossa, la si può spostare a piacere con i pulsanti ▲/▼. Se invece della linea di lettura sul margine superiore e inferiore dello schermo compaiono delle barre di ombreggiatura, se ne possono impostare le dimensioni tramite i pulsanti ▲/▼.



Aggiornamento software

Quando si richiama questa funzione, viene visualizzata la versione attuale del software e a questo punto è possibile toccare o il simbolo ✔ per aggiornare il software dell'apparecchio o il simbolo ✖ per interrompere l'operazione.

Per l'aggiornamento occorre che il lettore sia collegato al computer tramite un cavo USB o che la versione del software da installare sia prima stata copiata sulla scheda SD.

Utilizzo del mobilux DIGITAL Touch HD al computer

È possibile far visualizzare l'immagine attuale ripresa dall'apparecchio sullo schermo di un computer. A tale scopo si deve prima installare sul computer il programma "mobilux Digital" fornito in dotazione. Le istruzioni per l'installazione si trovano sulla scheda SD che alla consegna è già inserita nel lettore. Si prestano all'installazione di mobilux Digital computer sui quali è installato uno dei seguenti sistemi operativi: Windows Vista, Windows 7 o Windows 8. Probabilmente mobilux Digital è idoneo anche ad altre piattaforme Windows, ma ciò non può venire garantito. In caso di installazione su computer con sistemi operativi diversi da quelli qui indicati, noi decliniamo qualsiasi responsabilità per l'integrità dei dati del computer.

3 funzioni USB

Se si collega il lettore alla porta USB di un computer e lo si accende, si vedono sullo schermo del lettore i seguenti 3 simboli:



Appoggiare il dito sul simbolo  per assegnare il contenuto della scheda SD inserita nel lettore al computer come

nuovo drive alternativo. Proseguire poi con le operazioni file desiderate.

Su questo drive si trova nella cartella “manuals” il file PDF “Software installation manual” con le istruzioni per l’installazione. Fare un doppio click sul nome del file per aprire le istruzioni con il programma standard per la lettura di file PDF.

Seguire le istruzioni a seconda del sistema operativo installato sul computer.

Per consentire la comunicazione tra il lettore e il software mobilux Digital precedentemente installato, toccare il simbolo .

Per lavorare con il lettore mentre l’accumulatore interno viene caricato, toccare il simbolo .

Per passare alla modalità USB, all’occorrenza appoggiare brevemente il dito sullo schermo affinché i simboli vengano visualizzati. Poi, affinché venga nuovamente visualizzata la scelta dei 3 simboli di cui sopra, toccare in basso a destra il simbolo della modalità USB attuale. Poi toccare il simbolo della modalità USB desiderata.

Resettaggio

Se il lettore non funziona più come descritto in queste istruzioni, probabilmente si è verificata un'anomalia che può venire eliminata resettando il lettore. A tale scopo introdurre con cautela un oggetto sottile e appuntito nel foro dell'involucro con la scritta "RESET" (8) e premere l'interruttore che vi si trova dietro.

Dati tecnici

Dimensioni del display:	11,0 cm (4,3")
Campo d'ingrandimento:	apparecchio appoggiato: 4×, 5×, 6×, 8×, 10×, 12× apparecchio tenuto in mano a ca. 4 cm di distanza: 1,6×, 1,9×, 2,2×, 3,0×, 3,7×, 4,5×
Durata di esercizio:	ca. 3 ore
Tempo di carica:	ca. 2 ore
Tensione di rete del caricatore:	100 V – 240 V~, 50 – 60 Hz
Intervallo di temperatura:	10 °C – 40 °C
Peso:	230 g

Manutenzione

- ▶ Per pulire mobilux DIGITAL Touch HD non utilizzare soluzioni saponose contenenti ammorbidenti, solventi a base di alcol o idrocarburi organici o detergenti abrasivi!
- ▶ Non pulire mobilux DIGITAL Touch HD per mezzo del bagno a ultrasuoni o sotto acqua corrente!
- ▶ Pulire mobilux DIGITAL Touch HD solo con un panno morbido e asciutto. In caso di sporco più intenso (ad es. impronte digitali), inumidire leggermente il panno utilizzato per pulire.

- ▶ Quando non si utilizza mobilux DIGITAL Touch HD, conservarlo sempre nell'astuccio rigido accluso.

Garanzia

Garantiamo la funzionalità del prodotto descritto nel presente manuale di istruzioni, in relazione ai guasti riconducibili a difetti di fabbricazione o materie prime nell'ambito delle norme in vigore. I danni derivanti da uso improprio o da cadute o urti non sono coperti dalla presente garanzia. Per ottenere le prestazioni previste in garanzia è necessario presentare una prova d'acquisto!

Smaltimento

- ▶ Al termine della durata di vita dell'apparecchio, non smaltirlo insieme ai normali rifiuti domestici. Questo prodotto è soggetto alla Direttiva europea 2002/96/CE.
- ▶ Smaltire il prodotto o le sue componenti tramite un'azienda di smaltimento autorizzata o tramite l'ente di smaltimento comunale. Rispettare le leggi vigenti. In caso di dubbi, mettersi in contatto con l'ente di smaltimento competente. Smaltire il materiale di imballaggio in modo ecocompatibile.



Español

Estimado cliente:

Deseamos felicitarle por la adquisición de esta lupa de aumento electrónica, de manejo sobre la mano o sobre una superficie. Esperamos que disfrute a diario con el uso de este producto de calidad de la casa Eschenbach.

Como fabricante líder del mercado en el sector de lupas y cristales de aumento para la lectura, en Eschenbach contamos con una dilatada experiencia que se refleja en la calidad, el manejo y el diseño de nuestros productos.

Antes de la primera puesta en funcionamiento

Antes de la primera puesta en funcionamiento, lea detenidamente la totalidad de las instrucciones de uso para familiarizarse con todas las funciones de este aparato.

Indicaciones de seguridad



- ▶ **¡Peligro de deslumbramiento y de lesiones! ¡No mire a los focos de luz situados en la parte inferior de la carcasa! Grupo de riesgo 1 según la norma EN 62471:2008. Valor del riesgo por exposición (EHV): 2200 segundos en 800 mm. El valor límite del grupo libre se mantiene a partir de una distancia de 1,8 m. Peligro para la retina debido a una luminiscencia azul de 400 nm a 780 nm.**
- ▶ **No permita que los niños utilicen aparatos eléctricos sin vigilancia.**
- ▶ **Cargue el lector exclusivamente con el adaptador de red suministrado o con la conexión USB.**
- ▶ **Inspeccione visualmente mobilux DIGITAL Touch HD y el adaptador de red para asegurarse de que no estén dañados. Si mobilux DIGITAL Touch HD, el adaptador de red o el cable están dañados, desconecte el adaptador de red inmediatamente de la corriente eléctrica. Antes de volver a utilizar el producto, encargue su revisión a un técnico cualificado.**
- ▶ **No abra nunca la carcasa de mobilux DIGITAL Touch HD. Su interior no contiene ningún elemento de mando. En caso de apertura, se anulan las prestaciones de la garantía.**
- ▶ **No moje nunca mobilux DIGITAL Touch HD.**
- ▶ **Proteja siempre mobilux DIGITAL Touch HD contra golpes, impactos y un calor excesivo. No coloque nunca mobilux DIGITAL Touch HD sobre radiadores ni lo exponga a la radiación solar directa.**

Volumen de suministro

- ▶ Lector electrónico mobilux DIGITAL Touch HD (en lo sucesivo, “el lector”)
- ▶ Cargador (con enchufes para UE, GB, EE. UU., AUS)
- ▶ Cable USB
- ▶ Tarjeta SD (se suministra ya insertada)
- ▶ Estuche
- ▶ Paño de limpieza
- ▶ Colgante
- ▶ Instrucciones de uso

Elementos de funcionamiento

1. Pantalla táctil
2. Botón de encendido/apagado
3. Clavija de carga/USB
4. Ojal para el colgante
5. LED de control de carga
6. Tapa de la ranura para la tarjeta SD
7. Ranura para la tarjeta SD
8. Orificio de restablecimiento
9. Iluminación LED
10. Cámara
11. Superficies de contacto

Manejo

Carga de la batería interna:

Antes de usar mobilux DIGITAL Touch HD por primera vez, debe cargarse completamente la batería interna.

Para la carga, conecte el conector USB del cargador a la clavija de carga/USB (❸) del lector.

A continuación, conecte el cargador al enchufe previsto para ello según el lugar de instalación





y enchufe el cargador a una base de enchufe. La duración del proceso de carga es de aproximadamente 2 horas. Durante el proceso de carga, el LED de control de carga (❺) se ilumina en rojo. Tras finalizar el proceso de carga, el LED de control de carga se apaga. Desconecte el cargador de la base de enchufe y del lector una vez finalizada la carga.

Puede utilizar el lector durante el proceso de carga. No obstante, si se utiliza el aparato durante la carga, el proceso de carga tardará más.

Encendido y apagado

Mantenga pulsado el botón de encendido/apagado (❷) durante un segundo para encender mobilux DIGITAL Touch HD y acceder al modo de imagen en vivo. La representación aumentada del material de lectura se muestra en la pantalla (❶).

En el margen superior de la imagen, se muestran durante 5 segundos los símbolos que indican el estado de carga de la batería, el último nivel de aumento ajustado y el brillo de la pantalla.

-  Batería totalmente cargada  Capacidad del 75 %  Capacidad del 50 %
-  Capacidad residual del 25 %: el símbolo aparece en rojo durante 5 segundos en el margen superior de la imagen
-  Duración del funcionamiento de aprox. 3 minutos: el símbolo se muestra en rojo de forma permanente en el margen superior de la imagen

Para apagar el aparato, mantenga pulsado el botón de encendido/apagado durante un segundo. Se guardarán los ajustes actuales de aumento, modo de visualización y brillo de la pantalla.

Para conservar el estado de carga de la batería interna, el lector se apaga automáticamente si no se mueve durante más de 3 minutos. Si desea utilizar el lector una vez transcurrido este tiempo, vuelva a encenderlo.

Lectura con el aparato

Pose el aparato encendido con sus superficies de contacto (ⓘ) sobre el material de lectura y desplácelo en el sentido de la lectura mientras lee.

Escritura con el aparato

Una vez posado, el lector puede inclinarse hacia delante para que descansa sobre el borde delantero de la pantalla y pueda escribirse bajo el lector aun con ciertas limitaciones. Además, gracias a su alta profundidad de campo, también puede mantenerse en la mano a una corta distancia del material de lectura.

Almacenamiento de la imagen como archivo

Si se pulsa brevemente la pantalla con el lector encendido, se muestran tres símbolos en el margen derecho:





Símbolo para “Guardar la imagen como archivo” (captura de pantalla)





Símbolo para “Ajustar aumento”



Símbolo para “Modo de visualización”

Pulse brevemente el símbolo  para guardar la imagen en vivo actual como archivo en el lector. Tras esto, se mostrará la imagen en la pantalla. Las imágenes se numerarán de forma consecutiva en la memoria. Vuelva a pulsar el símbolo  para volver al modo de imagen en vivo.

Pulse el símbolo  durante 2 segundos para acceder al modo “Mostrar archivos de imagen”.

Si pulsa el símbolo , retrocederá un nivel en el menú. Si pulsa el símbolo , se cerrará el menú y el lector volverá a la visualización de la imagen en vivo.

Ajuste del aumento

Pulse repetidamente el símbolo  para activar los seis aumentos consecutivos disponibles: 4×, 5×, 6×, 8×, 10× y 12×. Estos factores son válidos para el uso del lector posado. Si se sostiene el lector en la mano, los aumentos son inferiores a lo especificado. El aumento ajustado actualmente se muestra durante aprox. 2 segundos en el margen superior de la imagen.

Ajuste del modo de visualización

mobilux DIGITAL Touch HD posee distintos modos de visualización para proporcionarle una visualización óptima. Pulse repetidamente el símbolo  para recorrer de forma consecutiva los distintos modos de visualización desde el modo de colores reales y el modo de alto contraste en negro/blanco y blanco/negro hasta el modo de colores falsos negro/amarillo y amarillo/negro.

Pulse el símbolo  durante 2 segundos para encender o apagar los LED (●) para la iluminación del material de lectura en la parte inferior del aparato.

Vuelva a pulsar brevemente la pantalla para volver a ocultar los tres símbolos.

Activación del menú

Pulse ligeramente la pantalla durante 3 segundos para mostrar el siguiente menú:

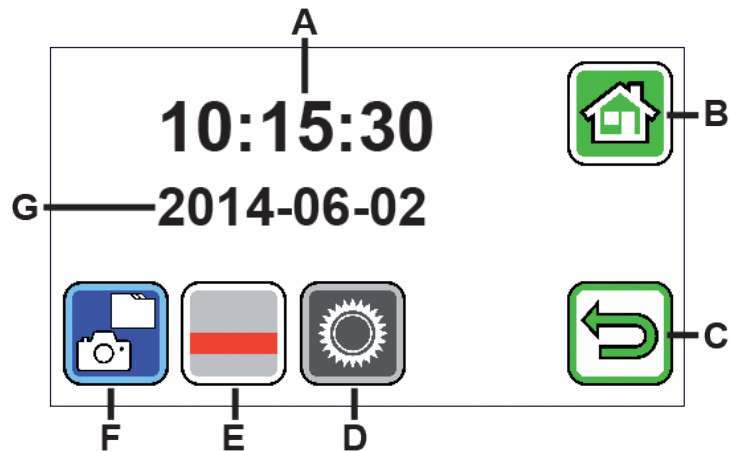

A: indicación de la hora

B: botón "Cerrar menú"

C: botón "Retroceder un nivel de menú"

D: botón "Activar ajustes"

E: botón "Activar/desactivar líneas auxiliares"

F: "Mostrar archivos de imagen"

G: indicación de la fecha





Visualización de los archivos de imagen

Si pulsa brevemente este botón, se mostrarán los dos últimos archivos de imagen guardados como imágenes en miniatura. Pulse una de las imágenes en miniatura para visualizarla en la pantalla completa. Pulse la pantalla para ocultar los símbolos. Vuelva a pulsar brevemente la pantalla para volver a mostrar los símbolos.

Además de los símbolos B y C, se muestran los siguientes símbolos:



Eliminación de archivos

Para eliminar un archivo, pulse este símbolo y responda a la pregunta de seguridad mostrada a continuación mediante la pulsación del símbolo . Tras esto, el archivo se eliminará de forma irrecuperable de la memoria del lector o de la tarjeta SD. Si no desea eliminar el archivo, pulse el símbolo  para cancelar el proceso.

Pulse repetidamente el símbolo  para activar de forma consecutiva los seis aumentos disponibles: 4×, 5×, 6×, 8×, 10× y 12×.

Pulse repetidamente el símbolo  para recorrer de forma consecutiva los distintos modos de visualización ya descritos.

Pulse el símbolo  para retroceder un nivel de menú. Tras esto, volverán a mostrarse las imágenes en miniatura, así como los símbolos descritos a continuación.

Pulse el símbolo  para retroceder diez archivos en las imágenes en miniatura.

Pulse el símbolo  para mostrar las imágenes en miniatura de los dos archivos anteriores.

Pulse el símbolo  para mostrar las imágenes en miniatura de los dos archivos siguientes.

Pulse el símbolo  para avanzar diez archivos en las imágenes en miniatura.

Pulse el símbolo  para cerrar el menú y volver a mostrar la imagen en vivo.



Visualización de la línea auxiliar

Si pulsa este botón brevemente, podrá activar y desactivar la línea auxiliar. Pulse el símbolo  para activar la función.

Pulse el símbolo  para desactivar la función. En ambos casos, el menú se cerrará automáticamente.





Activación de los ajustes del aparato

Si pulsa este botón brevemente, podrá realizar los ajustes descritos a continuación. Si pulsa el símbolo , retrocederá al nivel de menú anterior y si pulsa , cerrará el menú y volverá a la visualización de la imagen en vivo.



Ajuste del sonido

Pulse el símbolo  o el símbolo  según el tipo de sonido que desee escuchar al introducir datos. Pulse  si no desea oír ningún sonido de confirmación al introducir datos.





Ajuste del brillo de la pantalla

Seleccione aquí el brillo deseado para la pantalla: 50 %, 75 % o 100 %.





Ajuste gradual del aumento

Si pulsa el símbolo  tras activar esta función, no solo dispondrá de los valores de aumento predeterminados, sino que podrá ajustar gradualmente el factor de aumento mediante los símbolos / .



Activación/desactivación de la confirmación para el almacenamiento

Aquí puede ajustar si desea que una imagen se guarde inmediatamente como archivo o si prefiere que la imagen solo se guarde en el lector tras su confirmación. Para el almacenamiento inmediato, pulse el símbolo ; para el almacenamiento tras una confirmación, pulse el símbolo . Para finalizar este ajuste, pulse el símbolo .





Transmisión de los archivos de imagen de la memoria interna a la tarjeta SD insertada

Si la tarjeta SD ya insertada en el suministro está en la ranura para tarjetas (7), se guardarán las imágenes grabadas en la tarjeta SD; de lo contrario, se guardarán en la memoria del lector. Para transmitir estas imágenes de la memoria interna a la tarjeta SD, abra la tapa (6) de la ranura para tarjetas e inserte la tarjeta SD. Oriente la tarjeta de la manera mostrada en la imagen situada a la izquierda de la ranura para tarjetas. Si ya hay archivos guardados en la tarjeta SD, estos archivos antiguos no se sobrescribirán si su nombre coincide con el de los nuevos archivos, sino que se modificará el nombre de los nuevos archivos que deban transmitirse.







Ajuste de la fecha y la hora

Tras activar esta función, podrá pulsar sobre los parámetros de fecha y hora para aumentar o disminuir los parámetros ahora mostrados en blanco con los botones / . Pulse “24H” para cambiar de la visualización de 24 horas a la de 12 horas y viceversa.





Ajuste de la línea auxiliar

Tras activar esta función, podrá ajustar la línea de lectura o la franja de lectura (franjas sombreadas que oscurecen la zona superior e inferior de la pantalla). Pulse el símbolo  para cambiar entre la línea y la franja de lectura. Si se muestra una línea de lectura roja frente a la imagen en vivo, puede desplazarla con los botones /  de la manera deseada. Si en lugar de una línea de lectura se muestran franjas sombreadas en el margen superior e inferior de la pantalla, puede ajustar su tamaño con los botones /  de la manera deseada.



Actualización del software

Si activa esta función, se mostrará la versión actual del software y podrá pulsar el símbolo  para actualizar el software del lector o el símbolo  para cancelar el proceso.

Para la actualización, el lector debe estar conectado a un ordenador por medio del cable USB o debe haberse copiado anteriormente la versión de software que deba instalarse en la tarjeta SD.

Uso de mobilux DIGITAL Touch HD en el ordenador

Puede mostrarse la imagen en vivo del lector en la pantalla de un ordenador. Para ello, debe instalarse en el ordenador el programa “mobilux Digital” suministrado. Encontrará las instrucciones de instalación en la tarjeta SD ya insertada en el lector con su suministro. Para la instalación de mobilux Digital, se requiere un ordenador con uno de los siguientes sistemas operativos instalados: Windows Vista, Windows 7 o Windows 8. Es posible que mobilux Digital también funcione con otras plataformas de Windows, pero no puede garantizarse un funcionamiento correcto. Si se realiza la instalación con otros sistemas operativos, no asumiremos responsabilidad alguna por la integridad de los datos del ordenador.

3 funciones USB

Si conecta el lector a la conexión USB del ordenador y lo enciende, aparecerán los 3 símbolos siguientes en la pantalla del lector:



Pulse el símbolo  para asignar el contenido de la tarjeta SD insertada en el lector como una nueva unidad extraíble en el ordenador. Tras esto, puede proseguir con las operaciones de archivos que desee.

En esta unidad, podrá encontrar la carpeta “manuals” y, en su interior, el archivo PDF “Software installation manual” con las instrucciones de instalación. Haga doble clic sobre el nombre del archivo para visualizar las instrucciones con el programa estándar instalado para abrir archivos PDF. Siga las indicaciones de instalación que correspondan según el sistema operativo instalado en su ordenador.

Pulse el símbolo  para habilitar la comunicación entre el lector y el software mobilux Digital instalado anteriormente.

Pulse el símbolo  para utilizar el lector mientras se carga la batería interna a través del cable USB.

Para cambiar el modo USB, pulse brevemente la pantalla para que se muestren los símbolos. A continuación, pulse el símbolo del modo USB actual en la parte inferior izquierda para que vuelva a mostrarse la selección de los 3 símbolos mencionada. Tras esto, pulse el símbolo del modo USB deseado.

Restablecimiento

Si el lector ya no funciona de la manera descrita en estas instrucciones, es posible que se haya producido un error de funcionamiento que puede solucionarse mediante el restablecimiento del lector. Para ello, introduzca cuidadosamente

un objeto pequeño y puntiagudo en el orificio de la carcasa señalado como “RESET” (8) y pulse el interruptor situado tras este.

Datos técnicos

Tamaño de la pantalla	11,0 cm (4,3")
Rango de aumento:	Posado: 4×, 5×, 6×, 8×, 10×, 12× Sostenido en la mano a aprox. 4 cm: 1,6×, 1,9×, 2,2×, 3,0×, 3,7×, 4,5×
Duración del funcionamiento:	Aprox. 3 h
Duración de la carga:	Aprox. 2 h
Tensión del cargador:	100 V-240 V~, 50-60 Hz
Temperatura de funcionamiento:	10 °C-40 °C
Peso:	230 g

Indicaciones para el mantenimiento del aparato

- ▶ ¡No limpie mobilux DIGITAL Touch HD con soluciones jabonosas que contengan agentes plastificantes o disolventes orgánicos o a base de alcohol ni con medios de limpieza abrasivos!
- ▶ ¡No limpie mobilux DIGITAL Touch HD en baños de ultrasonidos ni bajo el agua corriente!
- ▶ Limpie mobilux DIGITAL Touch HD exclusivamente con un trapo de limpieza suave y seco. Cuando la suciedad sea intensa (por ejemplo, huellas de dedos) humedezca ligeramente el paño de limpieza.
- ▶ Cuando no utilice mobilux DIGITAL Touch HD, guárdelo en el estuche rígido suministrado.

Garantía

Dentro del marco de las disposiciones legales, garantizamos el funcionamiento del producto descrito en este manual respecto a los defectos que puedan revelarse y que puedan imputarse a fallos de fabricación o deficiencias en el material. Si se producen daños por un manejo inadecuado, caídas o golpes, se invalidará el derecho a la garantía. ¡Solamente se aplicará la garantía previa presentación del justificante de compra!

Eliminación

- ▶ Al final de su vida útil, no elimine este aparato en ningún caso con la basura doméstica. Este producto está sujeto a la directiva europea 2002/96/EC.
- ▶ Elimine el producto o sus piezas a través de una empresa de eliminación de residuos autorizada o a través del servicio de eliminación de residuos municipal. Respete las normativas en vigor. En caso de duda, póngase en contacto con su servicio de eliminación de residuos. Elimine todo el material de embalaje de manera respetuosa con el medio ambiente.



Nederlands

Geachte klant,

gefeliciteerd met de aanschaf van deze elektronisch vergrotende loep voor gebruik in de hand of losstaand, een kwaliteitsproduct van de firma Eschenbach. Wij wensen u veel plezier bij het dagelijkse gebruik.

Als marktleider voor loepen en leesbrillen kunnen wij bij Eschenbach bogen op jarenlange ervaring, die tot uitdrukking komt in de kwaliteit, de behandeling en het design van onze producten.

Vóór de eerste ingebruikname

Lees vóór de eerste ingebruikname de volledige gebruiksaanwijzing aandachtig door om alle functies van het apparaat te leren kennen.

Veiligheidsinstructies



- ▶ **Gevaar voor verblinding en letsel! Niet in de lichtbronnen aan de onderkant van de behuizing kijken! Risicogroep 1 conform EN 62471:2008. Risicowaarde van de blootstelling (EHV): 2200 seconden in 800 mm. De grenswaarde van de vrije groep wordt vanaf 1,8 m afstand aangehouden. Risico voor het netvlies door blauw licht 400 nm tot 780 nm.**
- ▶ **Laat kinderen niet zonder toezicht omgaan met elektro-apparaten.**
- ▶ **Laad de lezer uitsluitend op met de meegeleverde netvoedingsadapter of via de USB-verbinding!**
- ▶ **Controleer de mobilux DIGITAL Touch HD en de netvoedingsadapter met kabel op zichtbare schade. Als de mobilux DIGITAL Touch HD, de netvoedingsadapter of de kabel ervan beschadigd is, maakt u de aangesloten netvoedingsadapter meteen los van de netstroom. Laat het product door gekwalificeerd personeel nakijken, voordat u het weer gaat gebruiken.**
- ▶ **Open nooit de behuizing van de mobilux DIGITAL Touch HD. Daarin bevinden zich geen bedieningselementen. Als de behuizing toch wordt geopend, vervalt de garantie.**
- ▶ **Stel de mobilux DIGITAL Touch HD nooit bloot aan vocht.**
- ▶ **Bescherm de mobilux DIGITAL Touch HD tegen stoten of schokken en overmatige hitte! Leg de mobilux DIGITAL Touch HD nooit op verwarmingen of in rechtstreeks zonlicht!**

► **Wijs ook andere personen - vooral kinderen - op deze gevaren!**

Inhoud van het pakket

- Elektronische lezer mobilux DIGITAL Touch HD (hierna ook kortweg “lezer” genoemd)
- Oplader (met stekkers voor EU, GB, VS, AUS)
- USB-kabel
- SD-kaart (bij levering reeds geplaatst)
- Etui
- Poetsdoek
- Keycord
- Gebruiksaanwijzing

Functieonderdelen

- | | | |
|--------------------------------|--------------------------------|--------------------|
| 1. Aanraakgevoelig beeldscherm | 5. Controle-LED voor opladen | 9. LED-verlichting |
| 2. Aan-/uitknop | 6. Afdekking voor SD-kaartslot | 10. Camera |
| 3. USB-/oplaadaansluiting | 7. SD-kaartslot | 11. Steunvlakken |
| 4. Oog voor keycord | 8. Reset-opening | |

Bediening

Opladen van de interne accu:

Voordat u de mobilux DIGITAL Touch HD voor het eerst gebruikt, moet u de interne accu volledig opladen!





Voor het opladen sluit u de USB-stekker van de oplader aan op de USB-/oplaadaansluiting (③) van de lezer. Verbind de oplader daarna met de voor de gebruikslocatie bestemde stekker en sluit de oplader aan op een stopcontact. De oplaadtijd bedraagt ca. 2 uur. Tijdens het opladen brandt de controle-LED voor het opladen (⑤) rood. Na het opladen dooft de controle-LED voor het opladen. Haal de stekker van de oplader uit het stopcontact en uit de lezer wanneer het opladen gereed is.

U kunt de lezer tijdens het opladen gebruiken. Bij gebruik tijdens het opladen wordt de oplaadtijd wel langer.

Aan-/uitzetten

Houd de aan-/uitknop (②) een seconde lang ingedrukt om de mobilux DIGITAL Touch HD aan te zetten en naar de modus Livebeeld te gaan. De vergrote weergave van het te lezen object verschijnt op het beeldscherm (①).

Boven aan het beeldscherm geven symbolen 5 seconden lang de laadtoestand van de accu, de laatst ingestelde vergroting en de beeldschermhelderheid aan.

-  Accu volledig opgeladen
-  Capaciteit 75%
-  Capaciteit 50%
-  Resterende capaciteit 25%, het symbool wordt 5 seconden lang rood weergegeven boven aan het beeldscherm
-  Resterende werktijd ca. 3 minuten, het symbool wordt continu rood weergegeven boven aan het beeldscherm

Om de lezer uit te zetten, houdt u de aan-/uitknop een seconde lang ingedrukt. De actuele instellingen voor de vergroting, weergavemodus en beeldschermhelderheid worden opgeslagen.

Om de interne accu te sparen, wordt de lezer automatisch uitgeschakeld wanneer hij langer dan 3 minuten niet wordt bewogen. Als u de lezer na deze tijd weer wilt gebruiken, zet u hem opnieuw aan.

Lezen met het apparaat

Plaats het ingeschakelde apparaat met de steunvlakken (11) op het te lezen object en beweeg het bij het lezen in de leesrichting.

Schrijven met het apparaat

In neergezette toestand kan de lezer ook naar voren worden gekanteld, zodat hij tevens op de voorkant van het beeldscherm rust. Zo kan er - beperkt - onder de lezer worden geschreven. Verder kan de lezer door zijn grote scherptediepte ook op geringe afstand van het te lezen object in de hand worden gehouden.

Weergegeven beeld opslaan als bestand

Door kort op het beeldscherm te tikken, verschijnen er bij ingeschakelde lezer aan de rechterkant drie symbolen:



Symbool voor “Weergegeven beeld opslaan als bestand” (screenshot)



Symbool voor “Vergroting instellen”



Symbool voor “Weergavemodus”

Tik kort op het symbool  om het actuele livebeeld als bestand op te slaan in de lezer. Dit beeld wordt dan op het beeldscherm weergegeven. De afbeeldingen worden in het geheugen doorlopend genummerd. Tik opnieuw op het symbool  om terug te gaan naar de modus Livebeeld.

Raak het symbool  2 seconden lang aan om naar de modus “Beeldbestanden weergeven” te gaan.

Wanneer u op het symbool  tikt, gaat u steeds één menuniveau terug. Wanneer u op het symbool  tikt, wordt het menu gesloten en gaat de lezer terug naar de weergave van het livebeeld.

Instellen van de vergroting

Tik een aantal keren op het symbool  om achtereenvolgens de zes beschikbare vergrotingen 4×, 5×, 6×, 8×, 10× en 12× op te roepen. Deze vergrotingen gelden bij gebruik van het apparaat in neergezette toestand. Als het apparaat in de hand wordt gehouden, zijn de vergrotingen geringer dan aangegeven. De ingestelde vergroting wordt ca. 2 seconden lang boven aan het beeldscherm weergegeven.

Instellen van de weergavemodus

De mobilux DIGITAL Touch HD heeft verschillende weergavemodi, om de voor u optimale weergave te kunnen bereiken. Tik een aantal keren op het symbool  om achtereenvolgens de verschillende weergavemodi te doorlopen: werkelijke kleuren - weergave met versterkt contrast zwart/wit en wit/zwart - valse kleuren zwart/geel en geel/zwart.

Raak het symbool  2 seconden lang aan om de LED's (9) voor verlichting van het te lezen object aan de onderkant van het apparaat uit- resp. in te schakelen.

Tik nogmaals kort op het beeldscherm om de drie symbolen weer te verbergen.

Menu oproepen

Druk 3 seconden lang licht op het beeldscherm om het volgende menu op te roepen:

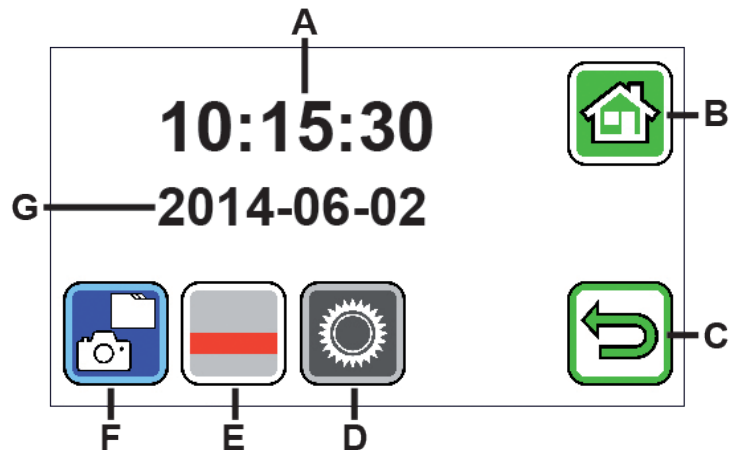

A - Tijdindicatie

B - Knop "Menu sluiten"

C - Knop "Eén menuniveau terug"

D - Knop "Instellingen oproepen"

E - Knop "Hulplijnen in-/uitschakelen"

F - "Beeldgegevens weergeven"

G - Datumindicatie





Beeldgegevens weergeven

Wanneer u kort op deze knop tikt, worden de twee laatst opgeslagen beeldbestanden als voorbeelden weergegeven. Tik op een voorbeeld om het beeldschermvullend weer te geven. Tik op het beeldscherm om de symbolen te verbergen. Tik nogmaals op het beeldscherm om de symbolen opnieuw weer te geven.

Naast de symbolen B en C verschijnen ook de volgende symbolen:



Bestand wissen

Om een bestand te wissen, tikt u op dit symbool en beantwoordt u de vraag om bevestiging door te tikken op het symbool . Het bestand wordt dan definitief uit het geheugen van de lezer resp. van de SD-kaart verwijderd. Wilt u het bestand toch niet wissen, tik dan op het symbool  om het wissen te annuleren.

Tik een aantal keren op het symbool  om achtereenvolgens de zes beschikbare vergrotingen 4×, 5×, 6×, 8×, 10× en 12× op te roepen.

Tik een aantal keren op het symbool  om achtereenvolgens de reeds beschreven weergavemodi te doorlopen.

Tik op het symbool  om één menuniveau terug te gaan. U ziet dan weer de voorbeelden, alsook de hierna beschreven symbolen.

Tik op het symbool  om met de voorbeeldweergave 10 bestanden terug te springen.

Tik op het symbool  om de voorbeelden van de vorige twee bestanden weer te geven.



Tik op het symbool  om de voorbeelden van de volgende twee bestanden weer te geven.

Tik op het symbool  om met de voorbeeldweergave 10 bestanden vooruit te springen.

Tik op het symbool  om het menu te sluiten en terug te gaan naar de weergave van het livebeeld.





Hulplijn weergeven

Wanneer u kort op deze knop tikt, kunt u vervolgens de regelondersteuning in- resp. uitschakelen. Tik op het symbool  om de functie te activeren. Tik op het symbool  om de functie te deactiveren. Het menu wordt in beide gevallen vervolgens gesloten.



Apparaatinstellingen oproepen

Wanneer u kort op deze knop tikt, kunt u vervolgens de hierna beschreven apparaatinstellingen uitvoeren. Ook hier gaat u via het symbool  terug naar het vorige menuniveau, en via het symbool  sluit u het menu en keert u terug naar de weergave van het livebeeld.



Geluidssignaal instellen

Al naar gelang het gewenste geluidssignaal tikt u op het symbool of . Tik op wanneer u geen geluidssignaal ter bevestiging van uw invoer wilt.



Beeldschermhelderheid instellen

Kies hier de gewenste helderheid voor het beeldscherm: 50%, 75% of 100%.



Vergroting traploos instellen

Wanneer u deze functie oproept en vervolgens op het symbool tikt, zijn in de modus Livebeeld niet alleen de vaste vergrotingspercentages beschikbaar, maar kunt u met de symbolen / de vergrotingsfactor traploos instellen.



Opslagbevestiging in-/uitschakelen

Hier kunt u instellen of een weergegeven beeld meteen als bestand wordt opgeslagen, of dat het pas na bevestiging wordt opgeslagen. Voor onmiddellijk opslaan tikt u hier op het symbool , voor opslaan na bevestiging tikt u op het symbool . Om deze instelling af te sluiten, tikt u op het symbool .



Beeldgegevens van het interne geheugen overbrengen naar een geplaatste SD-kaart

Wanneer de bij levering geplaatste SD-kaart zich in het kaartslot (7) bevindt, worden opgenomen beelden opgeslagen op de SD-kaart. Is de kaart niet geplaatst, dan worden ze opgeslagen in het interne geheugen van de lezer. Om deze beelden vervolgens van het interne geheugen over te brengen naar de SD-kaart, klapt u de afdekking (6) van het kaartslot open en plaatst u de SD-kaart in het kaartslot. Baseer u voor de juiste positie van de kaart op de afbeelding links naast het kaartslot. Als er opnamen op de SD-kaart staan, worden deze bij eventueel dubbel voorkomende bestandsnamen niet overschreven, maar krijgen de over te brengen bestanden een andere naam.







Datum en tijd instellen

Na oproep van deze functie kunt u op de parameters voor datum en tijd tikken, om de dan wit weergegeven parameters met de knoppen ▲/▼ te verhogen of verlagen. Tik op “24H” om van de 24 uursweergave om te schakelen op de 12 uursweergave of vice versa.



Regelondersteuning instellen

Na oproep van deze functie kunt u de leeslijn resp. de leesregel (schaduw balken die het bovenste en onderste deel van het scherm zwart maken) instellen. Tik op het symbool  om te schakelen tussen leeslijn en leesregel. Als voor

het weergeven livebeeld een rode leeslijn staat, kunt u deze met de knoppen / naar wens verschuiven. Worden in plaats van de leeslijn schaduwbalken in het bovenste en onderste deel van het beeldscherm weergegeven, dan kunt u de grootte daarvan met de knoppen / naar wens instellen.



Software updaten

Wanneer u deze functie oproept, wordt de actuele softwareversie aangegeven en kunt u voor het updaten van de software van de lezer op het symbool  tikken, of het updaten annuleren door op het symbool  te tikken.

Voor het updaten moet de lezer via een USB-kabel met de computer zijn verbonden resp. moet de te installeren softwareversie voordien naar een SD-kaart zijn gekopieerd.

mobilux DIGITAL Touch HD op een computer gebruiken

U kunt het livebeeld van de lezer op het beeldscherm van een computer weergeven. Daartoe moet u eerst het meegeleverde programma “mobilux Digital” op de computer installeren. De installatiehandleiding vindt u op de bij levering reeds in de lezer geplaatste SD-kaart. Geschikt voor de installatie van mobilux Digital zijn computers waarop een van de volgende besturingssystemen is geïnstalleerd: Windows Vista, Windows 7 of Windows 8. Mogelijk werkt mobilux Digital ook op andere Windows-platforms, dit kan echter niet worden gegarandeerd. Bij installatie op andere dan de hier genoemde besturingssystemen aanvaarden wij geen enkele aansprakelijkheid voor de gegevensintegriteit van de computer.

3 USB-functies

Wanneer u de lezer aansluit op de USB-aansluiting van een computer en inschakelt, verschijnen de volgende 3 symbolen op het beeldscherm van de lezer:



Tik op het symbool  om de inhoud van de SD-kaart op de computer als nieuw verwisselbaar schijfstation toe te wijzen. Ga daarna verder met de gewenste bestandsbewerkingen.

Op dit station vindt u in de map “manuals” het PDF-bestand “Software installation manual” met de installatiehandleiding. Dubbelklik op de bestandsnaam om de handleiding te openen met het standaardprogramma voor weergave van PDF-bestanden. Volg de installatie-instructies, die afhankelijk zijn van het op de computer geïnstalleerde besturingssysteem.

Tik op het symbool  om de communicatie tussen de lezer en de tevoren geïnstalleerde software mobilux Digital tot stand te brengen.

Tik op het symbool  om met de lezer te werken terwijl de interne accu via de USB-kabel wordt opgeladen.

Om een andere USB-modus in te stellen, tikt u zo nodig kort op het beeldscherm om de symbolen weer te geven. Vervolgens tikt u linksonder op het symbool voor de actuele USB-modus, om de de hierboven afgebeelde 3 symbolen opnieuw weer te geven. Tik daarna op het symbool voor de gewenste USB-modus.

Reset

Als de lezer niet meer werkt op de in deze gebruiksaanwijzing beschreven wijze, is er mogelijk sprake van een storing, die u zelf kunt verhelpen door de lezer te resetten. Leid daartoe een dun, spits voorwerp voorzichtig in de met “RESET” aangeduide opening in de behuizing (8) en druk op de erachter liggende schakelaar.

Technische gegevens

Beeldschermformaat:	11,0 cm (4,3")
Vergrotingsbereik:	liggend: 4×, 5×, 6×, 8×, 10×, 12× in de hand gehouden bij ca. 4 cm: 1,6×, 1,9×, 2,2×, 3,0×, 3,7×, 4,5×
Werktijd:	ca. 3 uur
Oplaadtijd:	ca. 2 uur
Netspanning van de oplader:	100 V – 240 V~, 50 – 60 Hz
Temperatuurbereik:	10 °C – 40 °C
Gewicht:	230 g

Onderhoudsinstructies

- ▶ Gebruik om de mobilux DIGITAL Touch HD te reinigen geen zeepoplossingen die weekmakers bevatten, geen alcoholische of organische oplosmiddelen en geen schurende schoonmaakmiddelen!
- ▶ Reinig de mobilux DIGITAL Touch HD niet in een ultrasoonbad of onder stromend water!
- ▶ Reinig de mobilux DIGITAL Touch HD uitsluitend met een zachte droge doek. In geval van sterkere vervuiling (bijv. vingerafdrukken) maakt u het schoonmaakdoekje een beetje vochtig.

- ▶ Berg de mobilux DIGITAL Touch HD wanneer u deze niet gebruikt altijd op in het meegeleverde hardschuimetui.

Garantie

Wij garanderen de functie van het product dat wordt beschreven in deze handleiding in het kader van de wettelijke bepalingen en met betrekking tot gebreken die zich voordoen en te herleiden zijn tot fabricage- of materiaalfouten. In geval van schade door verkeerde behandeling, ook in geval van beschadiging door val of stoot kan geen aanspraak op garantie worden gemaakt. Garantieclaims zijn alleen mogelijk door overleggen van het bewijs van aankoop!

Milieurichtlijnen

- ▶ Voer het apparaat aan het einde van zijn gebruiksduur in geen geval af met het normale huisvuil. Dit product is onderworpen aan de Europese richtlijn 2002/96/EC.
- ▶ Voer het product of delen ervan af via een erkend bedrijf voor afvalverwerking of via uw gemeentereiniging. Neem de actueel geldende voorschriften in acht. In geval van twijfel neemt u contact op met uw instelling voor afvalverwerking. Zorg voor een milieuvriendelijk afvoeren van alle verpakkingsmaterialen.



Dansk

Kære kunde!

Til lykke med købet af denne elektronisk forstørrende lup, som både kan anvendes håndholdt og opstillet. Den er et kvalitetsprodukt fra firmaet Eschenbach, og vi ønsker dig god fornøjelse med den daglige anvendelse.

Som førende på markedet for lupper og læseglas kan Eschenbach se tilbage på mange års erfaring, som genspejler sig i vores produkters kvalitet, betjening og design.

Før første brug

Før du bruger luppen første gang, bør du læse hele vejledningen omhyggeligt igennem, så du lærer alle luppens funktioner at kende.

Sikkerhedsanvisninger



- ▶ **Fare for blænding og tilskadekomst! Se ikke ind i lyskilderne på husets underside! Risikogruppe 1 efter EN 62471:2008. Fareværdi for eksponeringen (EHV): 2200 sekunder ved 800 mm. Grænseværdien for den frie gruppe overholdes fra en afstand på 1,8 m. Fare for skader på nethinden ved blålys 400 nm til 780 nm.**
- ▶ **Lad ikke børn anvende elapparater uden opsyn.**
- ▶ **Oplad kun læseapparatet med den medfølgende netadapter eller USB-forbindelsen!**
- ▶ **Kontrollér mobilux DIGITAL Touch HD og netadapteren med ledning for synlige skader. Hvis mobilux DIGITAL Touch HD, netadapteren eller ledningen er beskadiget, skal netadapteren omgående afbrydes fra strømnettet, hvis den er tilsluttet. Lad produktet efterse af en kvalificeret reparatør, før du bruger det igen.**
- ▶ **Åbn aldrig huset til mobilux DIGITAL Touch HD. Der er ingen betjeningselementer indeni. Hvis huset åbnes, ophører garantien.**
- ▶ **Udsæt aldrig mobilux DIGITAL Touch HD for væsker.**
- ▶ **Beskyt mobilux DIGITAL Touch HD mod stød eller slag og mod voldsom varme! Læg aldrig mobilux DIGITAL Touch HD på varmeapparatet eller i solen.**
- ▶ **Gør også andre personer - især børn - opmærksom på disse farer!**

Medfølger ved køb

- ▶ Elektronisk læseapparat mobilux DIGITAL Touch HD (i den efterfølgende tekst kaldet "læseapparatet").
- ▶ Oplader (med stik til EU, GB, US, AUS)
- ▶ USB-ledning
- ▶ SD-kort (indsat ved udleveringen)
- ▶ Etui
- ▶ Pudseklud
- ▶ Lanyard
- ▶ Betjeningsvejledning

Funktionselementer

1. Berøringsfølsom skærm
2. Tænd-/sluk-knap
3. USB-/ladestik
4. Ring til lanyard
5. Ladekontrol-LED

6. Afdækning til SD-kortslot
7. SD-kortslot
8. Reset-åbning
9. LED-belysning
10. Kamera
11. Støtter

Betjening

Opladning af det interne batteri:

Før mobilux DIGITAL Touch HD anvendes første gang, skal det interne batteri oplades helt!

Forbind opladerens USB-stik med USB-/ladestikket (❸) på læseapparatet for at oplade. Forbind derefter opladeren med stikket på anvendelsesstedet, og sæt opladeren ind i en stikkontakt. Opladningstiden er ca. 2 timer. Under opladningen lyser lade-kontrol-LED (❹) rødt. Når opladningen er slut, slukkes lade-kontrol-LED. Afbryd opladeren fra stikkontakten og læseapparatet, når opladningen er slut.

Du kan bruge læseapparatet, mens det oplades. Når du bruger det under opladning, forlænges opladningstiden.

Tænd/sluk

Tryk på Tænd-/sluk-knappen (❷) i et sekund for at tænde for mobilux DIGITAL Touch HD og komme til live-billed-modus. Det forstørrede billede af læsestoffet vises på skærmen (❶).

På den øverste billedkant viser symboler batteriets ladetilstand i 5 sekunder sammen med den indstillede forstørrelse og skærmens lysstyrke.

 Batteriet er opladet helt  Kapacitet 75 %  Kapacitet 50 %

 Restkapacitet 25 %, symbolet vises rødt i 5 sekunder på den øverste billedkant

 Resttid ca. 3 minutter, symbolet vises permanent rødt på den øverste billedkant.

For at slukke skal der trykkes et sekund på Tænd-/sluk-knappen. De aktuelle indstillinger for forstørrelse, visningsmodus og displaylysstyrke gemmes.

Læseapparatet slukkes automatisk, hvis det ikke bevæges i mere end 3 minutter, så det interne batteri ikke bruges unødigt. Hvis du vil bruge læseapparatet efter denne tid, skal det tændes igen.

Læsning med læseapparatet

Stil det tændte læseapparat med støtterne (⑪) på læsestoffet, og flyt det i læseretningen, mens du læser.

Skrivning med læseapparatet

Når læseapparatet er stillet op, kan det vippes frem, så det ligger på displayets forreste kant og dermed er det – ganske vist begrænset – muligt at skrive under læseapparatet. Endvidere kan læseapparatet holdes i hånden med kort afstand til læsestoffet på grund af den store dybdeskarphed.

Lagring af visningsbillede som fil

Ved kort berøring af skærmen vises tre symboler på højre kant, når læseapparatet er tændt.



Symbol for "Gem billede som fil" (screenshot)



Symbol for "Indstil forstørrelse"



Symbol for "Visningsmodus"

Rør kort ved -symbolet for at gemme det aktuelle live-billede som fil i læseapparatet. Dette billede vises så på skærmen. Billederne nummereres fortløbende i hukommelsen. Rør ved -symbolet igen for at vende tilbage til live-billedmodus.

Rør ved -symbolet i 2 sekunder for at komme til modus "Vis billedfiler".

Når du rører ved -symbolet, går du altid et menuniveau tilbage. Når du rører ved -symbolet, lukkes menuen, og læseapparatet vender tilbage til visning af live-billedet.

Indstilling af forstørrelsen

Rør flere gange ved -symbolet for at åbne de seks forstørrelsesmuligheder 4×, 5×, 6×, 8×, 10× og 12× efter hinanden. Disse faktorer gælder for opstillet anvendelse. Ved håndholdt anvendelse er forstørrelserne mindre end angivet. Den aktuelt indstillede forstørrelse vises på den øverste billedkant i ca. 2 sekunder.

Indstilling af visningsmodus

mobilux DIGITAL Touch HD har forskellige visningsmodusser, så du altid kan finde den optimale indstilling. Rør ved -symbolet flere gange for at gennemgå de forskellige visningsmodusser: ægte farver, kontrastforstærket visning sort/hvid og hvid/sort, falske farver sort/gul og gul/sort.

Rør ved -symbolet i 2 sekunder for at aktivere eller deaktivere LEDerne (9) til belysning af læsestoffet på undersiden af apparatet.

Rør kort ved skærmen igen, så de tre symboler forsvinder.

Åbning af menuen

Tryk let på skærmen i 3 sekunder for at få vist den følgende menu:

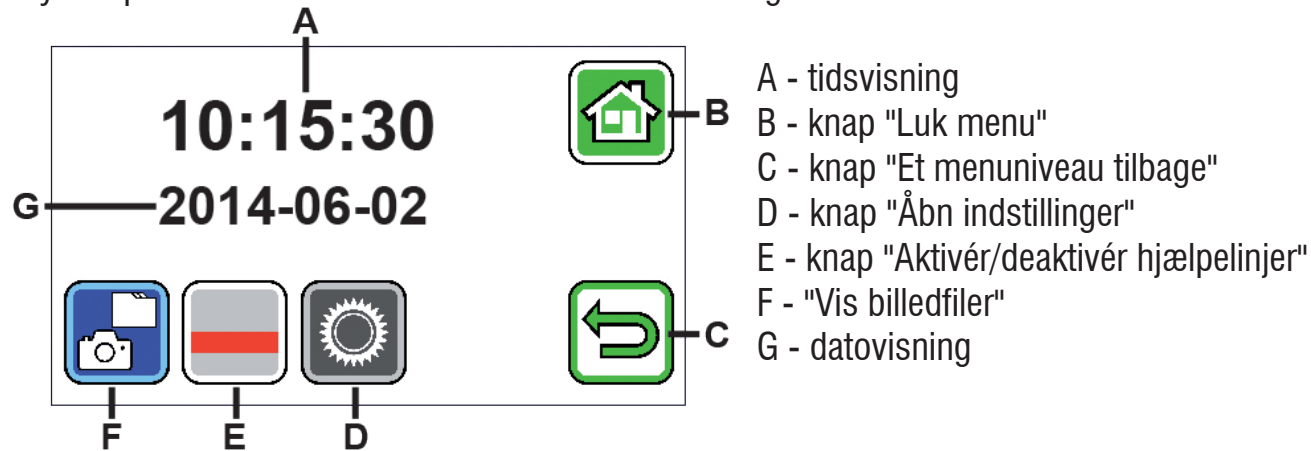





Visning af billedfiler

Når du rører ved denne knap, vises de to billedfiler, som er optaget sidst, som previewbilleder. Rør ved et previewbillede for at få vist billedet på hele skærmen. Rør ved skærmen, hvorefter symbolerne forsvinder igen. Rør ved skærmen igen for at få vist symbolerne igen.

Følgende symboler vises ud over symbolerne B og C:



Sletning af fil

Rør ved dette symbol for at slette filen, og besvar derefter sikkerhedsspørgsmålet ved at røre ved -symbolet. Filen slettes derefter uigenkaldeligt fra læseapparatets hukommelse eller fra SD-kortet. Hvis du alligevel ikke vil slette filen, kan du røre ved -symbolet for at afbryde processen.

Rør flere gange ved -symbolet for at åbne de seks forstørrelsesmuligheder 4×, 5×, 6×, 8×, 10× og 12× efter hinanden.

Rør flere gange ved -symbolet for at gennemgå visningsindstillingerne, som allerede er beskrevet ovenfor.

Rør ved -symbolet for at gå et menuniveau tilbage. Derefter ser du previewbillederne igen samt symbolerne, som beskrives efterfølgende.

Rør ved -symbolet for at hoppe 10 filer tilbage med preview.

Rør ved -symbolet for at få vist previewbillederne for de to foregående filer.

Rør ved -symbolet for at få vist previewbillederne for de to efterfølgende filer.

Rør ved -symbolet for at hoppe 10 filer frem med preview.

Rør ved -symbolet for at lukke menuen og vende tilbage til visning af live-billedet.





Visning af hjælpelinje

Hvis du rører kort ved denne knap, kan linjehjælpen aktiveres eller deaktiveres. Rør ved -symbolet for at aktivere funktionen. Rør ved -symbolet for at deaktivere funktionen. Menuen afsluttes derefter automatisk i begge tilfælde.



Åbning af indstillinger på læseapparatet

Hvis du rører kort ved denne knap, kan indstillingerne på læseapparatet, som beskrives efterfølgende, foretages. Du kommer også via -symbolet til det foregående menuniveau, og med -symbolet afsluttes menuen, og du vender tilbage til livebilledet.



Indstilling af signaltone

Rør ved symbolet  eller  afhængigt af den ønskede signaltone.

Rør ved , hvis du ikke ønsker signaltone til bekræftelse af indtastninger.



Indstilling af display-lysstyrke

Vælg den ønskede lysstyrke til skærmen: 50%, 75% eller 100%.





Trinløs indstilling af forstørrelse

Når du rører ved -symbolet efter åbning af denne funktion, har du adgang til de faste forstørrelsesværdier i live-billed-modus, og du kan samtidig indstille forstørrelsesfaktoren trinløst med /-symbolerne.



Indstilling af gemme-bekræftelse

Her kan du indstille, om billedet skal gemmes som fil med det samme, eller om læseapparatet først skal gemme efter en bekræftelse. Rør ved -symbolet for at gemme med det samme, og rør ved -symbolet for at gemme efter en bekræftelse. Rør ved -symbolet for at afslutte denne indstilling.



Overføring af billedfiler fra den interne hukommelse til et indsat SD-kort

Hvis SD-kortet sidder i kortslottet (7) ved udleveringen, gemmes de optagne billeder på SD-kortet og ellers i læseapparatets interne hukommelse. For at overføre disse billeder fra den interne hukommelse til et SD-kort klappes afdækningen (6) til kortslottet op, og SD-kortet sættes ind i kortslottet. Se på billedet til venstre for kortslottet, så kortet vender rigtigt ved indsætning. Hvis der allerede er billeder på SD-kortet, overskrives de ikke, selv om filnavnene er ens, men filerne, der skal overskrives, omdøbes.





Indstilling af dato og klokkeslæt

Efter denne funktion kan du røre ved parametrene for dato og klokkeslæt for at forhøje eller nedsætte parametrene, der vises med hvidt, med ▲/▼-knapperne. Rør ved "24H" for at skifte fra 24-timers-visningen til 12-timers-visningen eller omvendt.



Indstilling af linjehjælp

Efter åbning af denne funktion kan du indstille læselinjen eller læsebjælken (skyggebjælke, som farver den øverste og nederste del af displayet). Rør ved -symbolet for at skifte mellem læselinje og læsebjælke. Hvis der vises en rød læselinje før livebilledet, kan du flytte den med ▲/▼-knapperne efter ønske. Hvis der vises en skyggebjælke på den øver-

ste og nederste skærmkant i stedet for læselinjen, kan du indstille dens størrelse efter ønske med /-knapperne.



Opdatering af software

Når du åbner denne funktion, vises den aktuelle softwareversion, og du kan røre ved -symbolet for at opdatere læseapparatets software eller røre ved -symbolet for at afbryde forløbet.

For at opdatere skal læseapparatet være sluttet til en computer med et USB-kabel, eller softwareversionen, der skal installeres, skal være kopieret over på SD-kortet.

Anvendelse af mobilux DIGITAL Touch HD på computeren

Du kan få vist læseapparatets livebillede på en computerskærm. For at gøre det skal du først installere det medfølgende program "mobilux Digital" på computeren. Installationsvejledningen kan du finde på SD-kortet, som er sat ind i læseapparatet ved udleveringen. Følgende operativsystemer er egnede til installation af mobilux Digital: Windows Vista, Windows 7 eller Windows 8. Muligvis kan mobilux Digital køre på andre Windows-platforme, men det kan dog ikke garanteres. Ved installation under andre operativsystemer end dem, der er angivet her, giver vi ingen garanti for computerens dataintegritet.

3 USB-funktioner

Hvis læseapparatet forbindes med USB-tilslutningen på en computer og tændes, kan følgende 3 symboler ses på læseapparatets skærm:



Rør ved -symbolet for at tildele indholdet på SD-kortet i læseapparatet til computeren som nyt skiftedrev. Fortsæt så med de ønskede filoperationer.

På dette drev kan du finde PDF-filen "Software installation manual" med installationsvejledningen i mappen "manuals". Dobbeltklik på filnavnet for at åbne vejledningen med standardprogrammet og se på PDF-filerne. Følg installationsvejledningen afhængigt af operativsystemet, der er installeret på computeren.

Rør ved -symbolet for at etablere kommunikation mellem læseapparatet og den installerede software mobilux Digital.

Rør ved -symbolet for at arbejde med læseapparatet, mens det interne genopladelige batteri oplades via USB-kablet.

For at skifte til USB-modus skal du røre kort ved skærmen for at få vist symbolerne. Rør så ved symbolet for den ak-

tuelle USB-modus nederst til venstre for at få vist de 3 symboler, som vises ovenfor, igen. Rør ved symbolet for den ønskede USB-modus.

Reset

Hvis læseapparatet ikke fungerer længere som beskrevet i denne vejledning, foreligger der muligvis en fejl, som du selv kan fjerne ved reset af læseapparatet. Hold en smal, spids genstand forsigtigt ind i åbningen på huset (8), som er markeret med "RESET", og tryk på kontakten bagved.

Tekniske data

Displaystørrelse:	11,0 cm (4,3")
Forstørrelsesområde:	opstillet: 4×, 5×, 6×, 8×, 10×, 12× holdt i hånden ved ca. 4 cm: 1,6×, 1,9×, 2,2×, 3,0×, 3,7×, 4,5×
Driftstid:	ca. 3 timer
Opladningstid:	ca. 2 timer
Opladerens netspænding:	100 V – 240 V~, 50 – 60 Hz
Temperaturområde:	10 °C – 40 °C
Vægt:	230 g

Vedligeholdelsesanvisninger

- ▶ Brug ikke sæbeopløsninger, som indeholder blødgøringsmidler, til rengøring af mobilux DIGITAL Touch HD og heller ikke alkoholiske eller organiske opløsningsmidler eller skurende rengøringsmidler!
- ▶ Rengør ikke mobilux DIGITAL Touch HD med ultralydsbad eller under rindende vand!
- ▶ Rengør kun mobilux DIGITAL Touch HD med en blød, tør klud. Hvis snavset sidder meget fast (f.eks. fingeraftryk), kan kluden fugtes en smule.
- ▶ Når du ikke bruger mobilux DIGITAL Touch HD, skal den opbevares i det medfølgende etui af hårdt skum.

Garanti

Som led i lovens bestemmelser hæfter vi for produktets funktion som beskrevet i denne vejledning med hensyn til forekommende mangler, som kan føres tilbage til fabrikationsfejl eller materialefejl. Ved skader på grund af forkert behandling, det være sig ved fald eller stød, kan der ikke stilles krav om garanti. Garanti kun efter fremlæggelse af dokumentation eller købsbilag!

Bortskaffelse

- ▶ Smid aldrig produktet ud med det normale husholdningsaffald, når det er udslidt. Dette produkt er underlagt det europæiske direktiv 2002/96/EC.
- ▶ Bortskaf produktet eller dele deraf hos en godkendt affaldsvirksomhed eller på den kommunale genbrugsplads. Overhold de gældende forskrifter. Kontakt affaldsordningen, hvis du er i tvivl. Aflever alle emballeringsmaterialer til miljøvenlig bortskaffelse.



Svenska

Kära kund

Grattis till ditt nyinköpta elektroniska förstoringsglas som både kan hållas i handen och placeras direkt över texten eller bilden. Det är en kvalitetsprodukt från företaget Eschenbach som vi hoppas att du får stor glädje av varje dag.

Eschenbach är ledande på marknaden för förstoringsglas och läsglasögon och vi kan se tillbaka på många års erfarenhet som visar sig i våra produkters kvalitet och design och hur de används.

Före första användningstillfället

Innan du använder produkten för första gången ska du läsa igenom hela bruksanvisningen noga för att sätta dig in i alla dess funktioner.

Säkerhetsanvisningar



- ▶ Risk för bländning och personskador! Titta inte rakt in i ljuskällan på undersidan av höljet! Riskgrupp 1 enl. EN 62471:2008. Gränsvärde för exponering (EHV): 2200 sekunder vid 800 mm. Den fria gruppens gränsvärde ligger på ett avstånd på 1,8 m. Risk för att näthinnan skadas av blått ljus, 400 nm till 780 nm.
- ▶ Låt inte barn hantera elektriska apparater utan att någon vuxen håller uppsikt.
- ▶ Ladda bara upp läshjälpmedlet med medföljande strömadapter eller USB-anslutning!
- ▶ Kontrollera så att mobilux DIGITAL Touch HD, strömadaptern och kabeln inte har några synliga skador. Om mobilux DIGITAL Touch HD, strömadaptern eller dess kabel skadats ska du genast dra ut adaptorn ur uttaget för att bryta strömmen. Lämna sedan in produkten till kvalificerad fackpersonal för kontroll innan du använder den igen.
- ▶ Öppna aldrig höljet till mobilux DIGITAL Touch HD. Det finns inga som helst kontrollelement inuti den. Om höljet öppnas upphör garantin att gälla.
- ▶ Utsätt aldrig mobilux DIGITAL Touch HD för väta.
- ▶ Skydda mobilux DIGITAL Touch HD från stötar, slag och alltför hög värme!
- ▶ Lägg aldrig mobilux DIGITAL Touch HD på värmekällor eller i direkt solljus!
- ▶ Gör andra personer - i synnerhet barn - uppmärksamma på riskerna!

Leveransens innehåll

- ▶ Elektroniskt läshjälpmedel mobilux DIGITAL Touch HD (hädanefter även kallat bara "läshjälpmedel" i texten)
- ▶ Laddare (med kontakter för EU, GB, US, AUS)
- ▶ USB-kabel
- ▶ SD-minneskort (redan insatt vid leveransen)
- ▶ Etui
- ▶ Rengöringsduk
- ▶ Lanyard
- ▶ Bruksanvisning

Komponenter

1. Pekskärm
2. På/Av-knapp
3. USB/Laddningsuttag
4. Ögla till lanyard
5. Laddningslampa
6. Skydd till SD-kortplats
7. SD-kortplats
8. Resetöppning
9. LED-belysning
10. Kamera
11. Uppställningsytor

Användning

Ladda upp det inbyggda batteriet:

Innan du använder mobilux DIGITAL Touch HD för första gången måste du ladda upp det inbyggda batteriet fullständigt!



Koppla laddarens USB-kontakt till läshjälpmidlets USB/laddningsuttag (❸). Anslut sedan laddaren med den kontakt som passar på platsen och stick in laddaren i ett eluttag. Laddningen tar ca 2 timmar. Under laddningen lyser laddningslampan (❺) rött. När laddningen är färdig slocknar laddningslampan. Koppla bort laddaren från eluttaget och från läshjälpmidlet när laddningen är färdig.

Det går att använda läshjälpmidlet samtidigt som man laddar. Då tar det emellertid längre tid att ladda.

Sätta på/Stänga av

Håll PÅ/Av-knappen (❷) inne i en sekund för att sätta på mobilux DIGITAL Touch HD och komma till livebildläget. En förstora bild av det som ska läsas visas på bildskärmen (❶).

Längst upp på bildskärmen visas symbolerna för laddningsnivå, senast inställda förstoring och bildskärmens ljusstyrka i 5 sekunder.

 Batteriet är fulladdat  75 % kapacitet  50 % kapacitet

 Återstående kapacitet 25 %, symbolen visas i rött under 5 sekunder längst upp på bildskärmen.

 Återstående tid ca 3 minuter, den röda symbolen visas hela tiden längst upp på bildskärmen.

Håll På/Av-knappen inne i en sekund för att stänga av. De aktuella inställningarna för förstoring, visningsläge och bildskärmens ljusstyrka sparas.

För att spara på batteriet stängs läshjälpmidlet av om man inte rör det på över 3 minuter.

Om du vill fortsätta använda läshjälpmidlet sätter du bara på det igen.

Läsa med hjälpmedlet

Placera det påkopplade läshjälpmidlet med uppställningsytorna (①) på det som ska läsas och flytta det efter hand som du läser.

Skriva med hjälpmedlet

När det satts på plats kan läshjälpmidlet fortfarande lutats framåt så att det också ligger mot bildskärmens främre kant för att man - med viss begränsning - ska kunna skriva under det. Förutom det kan läshjälpmidlet på grund av sin höga djupskärpa även hållas i handen en liten bit från det som ska läsas.

Spara en fil med den bild som visas

Om du rör lätt vid bildskärmen när läshjälpmidlet är påkopplat kommer det upp tre symboler i den högra kanten.



Symbol för "Spara en fil med den bild som visas" (screenshot)





Symbol för "Ställa in förstoring"



Symbol för "Visningsläge"

Peka snabbt på -symbolen för att spara en fil med den aktuella bilden i läshjälpmidlet. Bilden visas sedan på bildskärmen. Bilderna numreras löpande i minnet. Peka på -symbolen igen för att gå tillbaka till livebildläget.

Håll fingret kvar på -symbolen i 2 sekunder för att komma tillbaka till "Visa sparade bilder".

Om du pekar på -symbolen går du alltid en menynivå bakåt. Om du pekar på -symbolen stängs menyn och läshjälpmidlet går tillbaka till Live-Bild-läget.

Ställa in förstoring

Peka upprepade gånger på -symbolen för att ta fram de sex tillgängliga förstoringarna 4×, 5×, 6×, 8×, 10× och 12× i tur och ordning. Detta gäller bara när produkten står upp. Om man håller läshjälpmidlet i handen blir förstoringen mindre än vad som anges. Den förstoring som ställts in för tillfället visas i ca 2 sekunder längst upp på bildskärmen.

Ställa in visningsläge

mobilux DIGITAL Touch HD har olika visningslägen för att du ska kunna se allt så bra som möjligt. Peka upprepade gånger på -symbolen för att bläddra igenom de olika visningslägena i tur och ordning, från sanna färger till kontrastförstärkt visning i svart/vitt och vitt/svart samt falska färger i svart/gult och gult/svart.

Håll kvar fingret på -symbolen i 2 sekunder för att tända eller släcka LED-lamporna (9) till belysningen på produktens undersida.

Peka snabbt på bildskärmen en gång till för att dölja de tre symbolerna igen.

Hämta meny

Tryck lätt på bildskärmen i 3 sekunder för att ta fram följande meny:

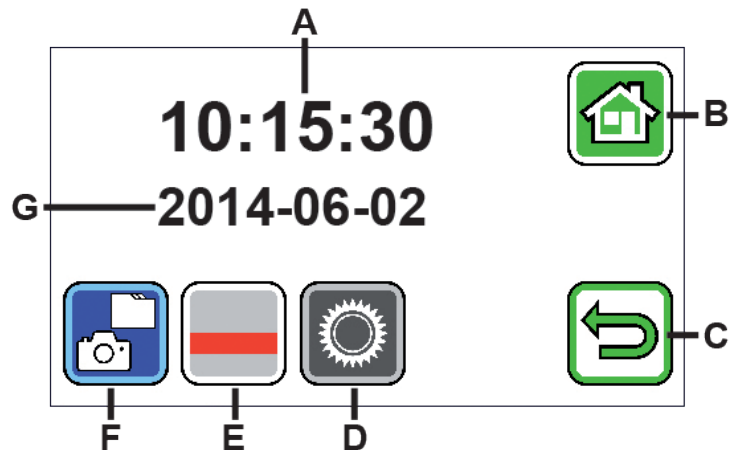

A - tidsvisning

B - displayknapp "Stäng meny"

C - displayknapp "En menynivå bakåt"

D - displayknapp "Hämta inställningar"

E - displayknapp "Aktivera/Avaktivera
hjälpelinjer"

F - "Visa sparade filer"

G - Datumvisning





Visa sparade bilder

Om du pekar snabbt på den här displayknappen visas en förhandsgranskning av de två senast tagna bildfilerna. Peka på en av bilderna för att förstora upp den till helskärmsformat. Peka på bildskärmen för att dölja symbolerna igen. Peka på bildskärmen en gång till för att åter ta fram symbolerna.

Förutom symbolerna B och C visas även följande symboler:



Ta bort fil

Om du vill ta bort en fil pekar du på den här symbolen och bekräftar säkerhetsfrågan genom att peka lätt på -symbolen. Filen tas bort från läshjälpmedlets minne eller från SD-kortet för gott. Om du ångrar dig och inte vill ta bort filen pekar du på -symbolen för att avbryta.

Peka upprepade gånger på -symbolen för att ta fram de sex tillgängliga förstoringarna 4×, 5×, 6×, 8×, 10× och 12× i tur och ordning.

Peka upprepade gånger på -symbolen för att bläddra igenom de visningslägen som beskrivits tidigare i tur och ordning.

Peka på -symbolen för att gå tillbaka till föregående menynivå. Då ser du åter förhandsgranskningsbilderna samt de symboler som beskrivs i följande avsnitt.

Peka på -symbolen för att hoppa 10 filer bakåt i förhandsgranskningen.

Peka på -symbolen för att visa de båda föregående filernas förgranskningsbilder.



Peka på -symbolen för att visa följande två filers förgranskningsbilder.

Peka på -symbolen för att hoppa 10 filer framåt i förhandsgranskningen.

Peka på -symbolen för att stänga menyn och gå tillbaka till Live-Bild-läget.





Visa hjälplinje

Om du pekar snabbt på den här displayknappen kan du lägga in eller ta bort en hjälplinje under raden. Peka på -symbolen för att aktivera funktionen. Peka på -symbolen för att avaktivera funktionen. Därefter avslutas menyn i båda fallen.



Hämta inställningar

Om du pekar snabbt på den här displayknappen kan du sedan göra följande inställningar på produkten. Även här an-

vänds -symbolen för att komma till föregående menynivå och -symbolen för att stänga menyn och gå tillbaka till Live-Bild-läget



Ställa in signal

Peka på symbolen  eller , beroende på vilken signal du vill ha.

Peka på  om du inte vill ha någon signal som bekräftar dina inmatningar.



Ställa in bildskärmens ljusstyrka

Här väljer du ljusstyrka för bildskärmen: 50%, 75% eller 100%.



Steglös inställning av förstoringen

Om du hämtar den här funktionen och pekar på -symbolen kan du inte bara välja de fasta förstöringsvärdena i Live-Bild-läget, utan även ställa in förstöringsfaktorn steglöst med /-symbolerna.



Aktivera/Avaktivera sparabekräftelse

Här ställer du in om en bild som visas ska sparas direkt som en fil eller om läshjälpmidlet ska spara den först efter en

bekräftelse. För att spara direkt pekar du här på -symbolen, för spara först efter en bekräftelse pekar du på -symbolen. Peka på -symbolen för att spara avsluta inställningen.



Överföra bildfiler från det interna minnet till ett insatt SD-kort

Om det SD-kort som redan satts in vid leveransen sitter i kortplatsen (7) sparas de bilder som tas på SD-kortet, annars sparas de i läshjälpmedlets interna minne. För att överföra bilderna från det interna minnet till ett SD-kort faller du upp skyddet (6) över kortplatsen och sticker in SD-kortet där. Orientera dig efter bilden till vänster om kortplatsen för att sätta in kortet åt rätt håll. Om det redan finns inspelningar på SD-kortet kommer de inte att skrivas över även om det finns filnamn som redan existerar, i så fall döps de filer som ska föras över om istället.







Ställa in datum och klockslag

När du hämtat den här funktionen kan du peka på parametrarna för datum och klockslag för att öka eller minska värdet på den parameter som då blivit vit med displayknapparna /. Peka på 24H för att växla från 24-timmarsläget till 12-timmarsläget och vice versa.



Ställa in hjälplinjer

När du hämtat den här funktionen kan du ställa in läslinjen och läsraden (skuggat område som gör den övre och undre delen av bildskärmen mörkare). Peka på -symbolen för att växla mellan läslinje och läsrad. Om det kommer upp en röd läslinje framför livebilden kan du flytta den som du vill med displayknapparna /. Om det istället för en läslinje kommer upp skuggade fält i den övre och undre delen av bildskärmen kan du ställa in dem som du vill med displayknapparna /.



Uppdatera programvaran

Om du hämtar den här funktionen visas den aktuella programvaruversionen och du kan antingen peka på -symbolen för att uppdatera läshjälpmedlets programvara eller på -symbolen för att avbryta processen.

För att programvaran ska kunna uppdateras måste läshjälpmedlet vara kopplat till en dator med en USB-kabel eller också måste den programvaruversion som ska installeras först ha kopierats till SD-kortet.

Använda mobilux DIGITAL Touch HD med en dator

Du kan visa livebilden från läshjälpmedlet på en datorskärm. Då måste du först installera det medföljande programmet mobilux Digital på datorn. Installationsanvisningen finns på det SD-kort som redan sitter i läshjälpmedlet vid leveransen.

För installation av mobilux Digital lämpar sig datorer där följande operativsystem installerats: Windows Vista, Windows 7 eller Windows 8. Eventuellt fungerar mobilux Digital även på andra Windowsplattformar, men det kan inte garanteras. Vi tar inget ansvar för datorintegriteten vid installation med andra operativsystem än de som nämns här.

3 USB-funktioner

Om du kopplar läshjälpmidlet till en dator via USB och sätter på det kommer följande 3 symboler upp på läshjälpmidlets bildskärm:



Peka på -symbolen för att lägga innehållet på det SD-kort som sitter i läshjälpmidlet som en ny mobil enhet i datorn. Fortsätt sedan med önskad dataaktivitet.

På den här enheten finns mappen "manuals" som innehåller PDF-filen "Software installation manual" med installationsanvisningen. Dubbelklicka på filnamnet för att öppna PDF-filen med standardprogrammet för att läsa PDF-filer. Följ installationsanvisningarna för det operativsystem som är installerat på datorn.

Peka på -symbolen för att läshjälpmidlet ska kunna kommunicera med programvaran mobilux Digital.

Peka på -symbolen för att kunna använda läshjälpmidlet samtidigt som det inbyggda batteriet laddas upp genom USB-kabeln.

För att växla USB-läge pekar du ev. först snabbt på bildskärmen för att ta fram symbolerna. Peka sedan på symbolen för det aktuella USB-läget nere till vänster för att ta fram de 3 alternativsymboler som visas ovan igen. Peka sedan på symbolen för önskat USB-läge.

Återställning (Reset)

Om läshjälpmidlet inte längre fungerar som det ska enligt den här anvisningen kan det bero på en störning som du själv kan åtgärda genom att återställa läshjälpmidlet. För då försiktigt in ett smalt, spetsigt föremål i den öppning på höljet (8) som har markerats med "RESET" och tryck tryck på den brytare som sitter där.

Tekniska data

Bildskärmens storlek:	11,0 cm (4,3")
Förstoringsområde:	stående: 4×, 5×, 6×, 8×, 10×, 12× i handen på ca 4 centimeters avstånd: 1,6×, 1,9×, 2,2×, 3,0×, 3,7×, 4,5×
Drifttid:	ca 3 timmar
Laddningstid:	ca 2 timmar
Nätspänning för laddare:	100 V – 240 V~, 50 – 60 Hz
Temperaturområde:	10 °C – 40 °C
Vikt:	230 g

Skötsel

- ▶ Använd inte några rengöringsmedel som innehåller mjukgörare och inga organiska eller alkoholhaltiga lösningsmedel eller slipande medel för att rengöra mobilux DIGITAL Touch HD!
- ▶ Rengör inte mobilux DIGITAL Touch HD i ultraljudsbad eller under rinnande vatten!
- ▶ Rengör bara mobilux DIGITAL Touch HD med en mjuk och torr duk. Grövre smuts (t ex fingeravtryck) tar du bort genom att fukta duken en aning.

- ▶ Förvara alltid mobilux DIGITAL Touch HD i medföljande etui när den inte används.

Garanti

Inom ramarna för de lagstadgade bestämmelserna lämnar vi en garanti som täcker fabrikations- eller materialfel på den produkt som beskrivs här. Vi ansvarar inte och lämnar ingen garanti för skador som är ett resultat av att produkten behandlats på fel sätt, fallit i golvet eller utsatts för stötar. Garantiförmånerna kan endast utnyttjas mot uppvisande av inköpskvitto!

Kassering

- ▶ Produkten får absolut inte slängas bland de vanliga hushållssoporna när den ska kasseras. Den här produkten faller under bestämmelserna i EU-direktiv 2002/96/EC.
- ▶ Lämna in produkten eller delar av den till ett godkänt återvinningsföretag eller till din kommunala avfallsanläggning. Följ gällande föreskrifter. Kontakta din avfallsanläggning om du har några frågor. Lämna in allt förpackningsmaterial till miljövänlig återvinning.



Norsk

Kjære kunde!

Gratulerer med kjøpet av denne elektroniske forstørrelseslupen til håndholdt eller påsatt bruk. Dette er et kvalitetsprodukt fra Eschenbach som vi håper du får stor glede av i ditt daglige bruk.

Som markedsledende firma for luper og lesebriller kan vi hos Eschenbach se tilbake på mange års erfaring, og dette gjenspeiler seg både i kvaliteten på samt håndteringen og designen av våre produkter.

Før først gangs bruk

Før første gangs bruk må du lese gjennom hele bruksanvisningen nøye for å bli kjent med alle funksjonene til apparatet.

Sikkerhetshenvisninger



- ▶ **Fare for blinding og skader! Ikke se inn i lyskildene på apparatusets underside! Risikogruppe 1 iht. NEK IEC 62471:2008. Fareverdi for eksplosjon (EHV): 2200 sekunder i 800 mm. Grenseverdien til den frie gruppen blir fra 1,8 m avstand overholdt. Netthinnefare fra blått lys 400 nm til 780 nm.**
- ▶ **La ikke barn håndtere elektroniske apparater uten oppsyn.**
- ▶ **Lad leseapparatet kun med den medfølgende strømadapteren eller USB-tilkobling!**
- ▶ **Sjekk din mobilux DIGITAL Touch HD og strømadapteren inkl. ledning for synlige skader. Hvis mobilux DIGITAL Touch HD, strømadapteren eller adapterens ledning er skadet, må du umiddelbart koble den tilkoblede strømadapteren fra strømmettet. La kvalifisert fagpersonell sjekke produktet før du tar det i bruk igjen.**
- ▶ **Åpne aldri apparatet til mobilux DIGITAL Touch HD. Det finnes ingen betjeningselementer inni apparatet. Hvis apparatet åpnes, utgår garantien.**
- ▶ **Utsett aldri mobilux DIGITAL Touch HD for fuktighet.**
- ▶ **Beskytt mobilux DIGITAL Touch HD mot støt eller slag og overstadig varme! Legg aldri mobilux DIGITAL Touch HD på varmeelementer eller i direkte sollys!**
- ▶ **Gjør også andre personer, og særlig barn, oppmerksomme på disse farene!**

Leveringsomfang

- ▶ Elektronisk leseapparat mobilux DIGITAL Touch HD (senere i teksten også forkortet til "leseapparat")
- ▶ Ladeenhet (med støpsler for EU, GB, US, AUS)
- ▶ USB-ledning
- ▶ SD-kort (allerede satt inn ved levering)
- ▶ Etui
- ▶ Pussefille
- ▶ Bærestropp
- ▶ Bruksanvisning

Funksjonselementer

- 1 Berøringsømfintlig skjerm
- 2 På-/Av-knapp
- 3 USB-/ladekontakt
- 4 Øye for bærestropp
- 5 Kontroll-LED for lading

- 6 Deksel for SD-kortspor
- 7 SD-kortspor
- 8 Reset-åpning
- 9 LED-belysning
- 10 Kamera
- 11 Setteflater

Betjening

Lade den interne batteripakken:

Før du bruker mobilux DIGITAL Touch HD for første gang må du lade opp den interne batteripakken fullstendig!

For å lade kobler du USB-støpselet på ladeenheten til USB-/ladekontakten (e) på leseapparatet. Koble deretter ladeenheten til det støpselet som gjelder for stedet der det skal brukes og plugg ladeenheten inn i en vegguttak. Ladetiden er ca. 2 timer. Under ladingen lyser kontroll-LED for lading (t) rødt. Når ladingen er ferdig, slukker kontroll-LED. Koble ladeenheten fra vegguttaket og leseapparatet når ladingen er ferdig.

Du kan bruke leseapparatet under ladingen. Hvis apparatet brukes under ladingen, vil ladetiden imidlertid bli lengre.

Slå på/av

Hold På-/Av-knappen (w) trykket i ett sekund for å slå på mobilux DIGITAL Touch HD og komme til Live-bildemodus. Den forstørrede avbildingen av det som skal leses, vises på skjermen (q).

I øvre bildekant vises symboler batteriets ladetilstand, den siste innstilte forstørrelsen og skjermens lyshet i 5 sekunder.



Batteri helt ladet



Kapasitet 75 %



Kapasitet 50 %



Restkapasitet 25 %, symbolet vises rødt i 5 sekunder i øvre bildekant



Resterende driftstid ca. 3 minutter, symbolet lyser kontinuerlig rødt i øvre bildekant

For å slå av holder du På-/Av-knappen trykket i ett sekund. De aktuelle innstillingene av forstørrelse, fremstillingsmodus og skjermens lyshet blir lagret.

For å skåne det interne batteriet slår leseapparatet seg av automatisk hvis det ikke blir beveget i løpet av mer enn 3 minutter. Ønsker du å bruke leseapparatet etter denne tiden, må du slå det på igjen.

Lese med apparatet

Sett det innkoblede apparatet med setteflatene (s) på det som skal leses og beveg det i leseretningen mens du leser.

Skrive med apparatet

I påsatt tilstand kan leseapparatet vippes fremover slik at det i tillegg ligger på skjermens fremre kant og det slik - med innskrenkninger - kan skrives under leseapparatet. Videre kan leseapparatet også på grunn av den høye dybdeskarphe-ten holdes i hånden i kort avstand til det som skal leses.

Lagre visningsbildet som fil

Berøres skjermen raskt, vises det tre symboler i høyre kant når leseapparatet er slått på:





Symbol for "Lagre visningsbilde som fil" (Screenshot)





Symbol for "Stille inn forstørrelse"



Symbol for "Fremstillingsmodus"

Berør kort -symbolet for å lagre det aktuelle Live-bildet som en fil i leseapparatet. Dette bildet blir deretter vist på skjermen. Avbildningene blir nummerert fortløpende i minnet. Berør -symbolet igjen for å gå tilbake til Live-bildemodus.

Berør -symbolet i 2 sekunder for å gå til modusen "Vise bildefiler".

Når du berører -symbolet, går du ett menynivå tilbake. Når du berører -symbolet, lukkes menyen og leseapparatet går tilbake til visning av Live-bildet.

Stille inn forstørrelsen

Berør -symbolet gjentatte ganger for å hente frem de seks tilgjengelige forstørrelsene 4×, 5×, 6×, 8×, 10× og 12× etter hverandre. Disse faktorene gjelder for påsatt bruk. Ved håndholdt bruk er forstørrelsene mindre enn det som er angitt. Den aktuelt innstilte forstørrelsen blir vist i ca. 2 sekunder i øvre bildekant.

Stille inn fremstillingsmodusen

mobilux DIGITAL Touch HD har ulike fremstillingsmodi for å muliggjøre optimal fremstilling. Berør -symbolet gjentatte ganger for å gå gjennom de ulike fremstillingsmodiene etter hverandre fra sannfargemodus via kontrastforsterket fremstilling svart/hvitt og hvitt/svart til feilfargefremstilling og gul/svart.

Berør -symbolet i 2 sekunder for å slå av eller på LED-ene (o) for belysning av det som skal leses på apparatets underside.

Berør skjermen raskt en gang til for å fjerne de tre symbolene igjen.

Hente frem meny

Trykk lett på skjermen i 3 sekunder for å vise følgende meny:

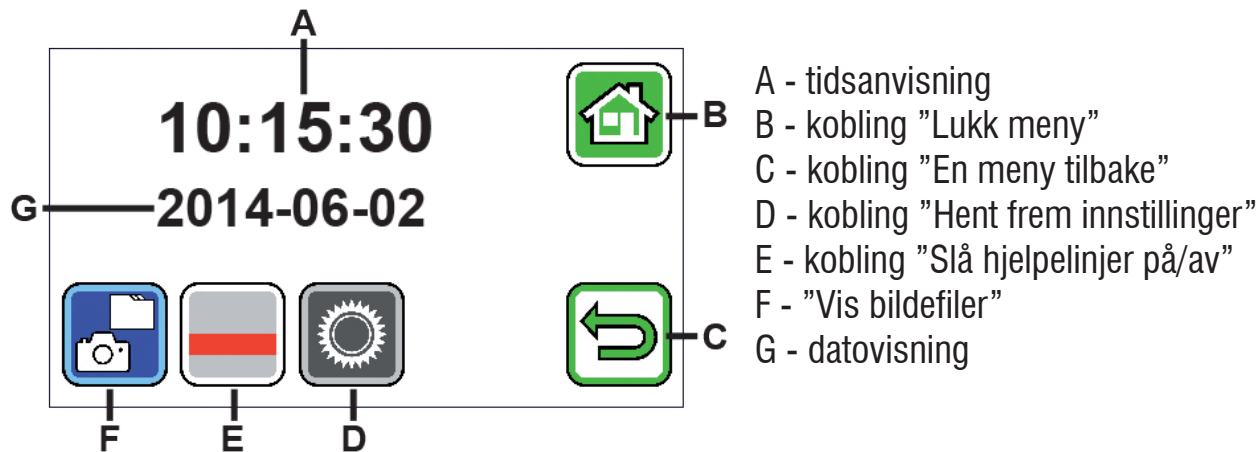





Vis bildefiler

Hvis du raskt berører denne koblingen vises de to nyeste bildefilene som miniatyrbilder. Berør et av miniatyrbildene for å se det i full størrelse på skjermen. Berør skjermen for å fjerne symbolene. Berør skjermen en gang til for å vise symbolene igjen.

Følgende symboler vises i tillegg til symbolene B og C:



Slett fil

For å slette en fil berører du dette symbolet og besvarer det påfølgende sikkerhetsspørsmålet ved å berøre -symbolet. Filen blir da ugjenkallelig slettet fra leseapparatets minne eller fra SD-kortet. Hvis du likevel ikke ønsker å slette filen, berører du -symbolet for å avbryte prosessen.

Berør -symbolet gjentatte ganger for å hente frem de seks tilgjengelige forstørrelsene 4×, 5×, 6×, 8×, 10× og 12× etter hverandre.

Berør -symbolet gjentatte ganger for gå gjennom de allerede beskrevne fremstillingsmodiene etter hverandre.

Berør -symbolet for å gå tilbake ett menynivå. Da ser du miniatyrbildene igjen samt symbolene som beskrives i det påfølgende.

Berør -symbolet for å gå 10 filer tilbake i forhåndsvisningen.

Berør -symbolet for å forhåndsvisse de to forrige filene.

Berør -symbolet for å forhåndsvisse de to neste filene.

Berør -symbolet for å gå 10 filer fremover i forhåndsvisningen.

Berør -symbolet for å lukke menyen og gå tilbake til visningen av Live-bildet.



Vis hjelpelinje

Hvis du berører denne koblingen raskt, kan du slå på eller av linjestøtten. Berør -symbolet for å aktivere funksjonen.

Berør -symbolet for å deaktivere funksjonen. Menyene avsluttes deretter automatisk i begge tilfellene.





Hent frem apparatinnstillingene

Hvis du berører denne koblingen raskt, kan du foreta apparatinnstillingene som blir beskrevet i det påfølgende. Også her går du via -symbolet til det forrige menynivået, med -symbolet avslutter du menyen og går tilbake til visningen av Live-bildet.



Still inn signaltone

Alt etter ønsket signaltone berører du symbolet  eller . Berør  hvis du ikke ønsker noen signaltone for å bekrefte inntastinger.



Still inn skjermens lyshet

Velg ønsket lyshet for skjermen: 50 %, 75 % eller 100 %.





Still inn forstørrelsen trinnløst

Når du har hentet frem denne funksjonen og berører -symbolet, er det ikke bare de faste forstørrelsesverdiene som står til disposisjon i Live-bildemodus, men du kan også stille inn forstørrelsesfaktoren trinnløst via /-symbolene.



Slå lagringsbekreftelse på/av

Her kan du stille inn om visningsbildet skal lagres umiddelbart som en fil, eller om leseapparatet ikke lagrer det før etter en bekreftelse. For å lagre umiddelbart berører du her på -symbolet, for lagring etter bekreftelse berører du -symbolet. For å avslutte denne innstillingen berører du -symbolet.





Overfør bildefil fra internt minne til et innlagt SD-kort

Hvis SD-kortet, som allerede var satt inn ved levering, befinner seg i kortsporet (**u**), blir bilder som tas lagret på SD-kortet, ellers i leseapparatets interne minne. For å overføre disse bildene fra det interne minnet til et SD-kort folder du opp dekselet (**y**) til kortsporet og setter SD-kortet inn i kortsporet. Kortets orientering i sporet finner du på illustrasjonen til venstre ved siden av kortsporet. Hvis det allerede er filer på SD-kortet, blir disse ikke overskrevet ved ev. dobbelt tilgjengelige filnavn, filene som skal overføres blir i så fall gitt nytt navn.





Still inn dato og klokkeslett

Når denne funksjonen er hentet frem, kan du berøre parametrene for dato og klokkeslett for å øke eller redusere den da hvitt fremstilte parameteren med /-koblingen. Berør "24H" for å gå fra 24-timersvisning til 12-timersvisning eller omvendt.





Still inn linjestøtte

Når denne funksjonen er hentet frem, kan du stille inn leselinje eller leserad (sjatteringsblokk som mørklegger øvre og nedre skjermområde). Berør -symbolet for å bytte mellom lest linje og leserad. Hvis det fremstilles en rød leselinje foran det viste Live-bildet, kan du forskyve denne med /-koblingen etter ønske. Hvis det i stedet for leselinje vises

sjatteringsblokker på øvre og nedre skjermkant, kan størrelsen på disse stilles inn med ▲/▼-koblingene etter ønske.



Oppdater programvaren

Når denne funksjonen hentes frem, vises den aktuelle programvareversjonen og du kan berøre enten -symbolet for å oppdatere leseapparatets programvare, eller -symbolet for å avbryte prosessen.

For oppdatering må leseapparatet være koblet til PC-en med en USB-ledning eller så må programvareversjonen som skal installeres først være kopiert på SD-kortet.

Bruke mobilux DIGITAL Touch HD på PC-en

Du kan vise Live-bildet til leseapparatet på en PC-skjerm. Da må du først installere det medfølgende programmet ”mobilux Digital” på PC-en. Installasjonsveiledningen finner du på SD-kortet som ved levering allerede var satt inn i leseapparatet. PC-er med følgende operativsystemer installert er egnet for installasjon av mobilux Digital: Windows Vista, Windows 7 eller Windows 8. Det er mulig at mobilux Digital også kan kjøres på andre Windows-plattformer, men dette kan ikke garanteres. Ved installasjon på andre operativsystemer enn de som er nevnt her, kan vi ikke ta noe ansvar for PC-ens dataintegritet.

3 USB-funksjoner

Når du kobler leseapparatet til en PC med USB-tilkoblingen, ser du følgende 3 symboler på leseapparatets skjerm:



Berør -symbolet for å gjøre innholdet på SD-kortet som er satt inn i leseapparatet om til en ny flyttbar stasjon på PC-en. Fortsett med ønskede filoperasjoner.

På denne stasjonen finner du PDF-filen "Software installation manual" i mappen "manuals". Her ligger installasjonsveiledningen. Dobbeltklikk på filnavnet for å åpne veiledningen med standardprogrammet for å se på PDF-filer. Følg installasjonsveiledningen i henhold til operativsystemet som er installert på PC-en.

Berør -symbolet for å muliggjøre kommunikasjon mellom leseapparatet og den tidligere installerte programvaren mobilux Digital.

Berør -symbolet for å bruke leseapparatet mens det interne batteriet lades via USB-ledningen.

For å bytte til USB-modus, berør skjermen raskt for å vise symbolene. Berør deretter symbolet nede til venstre for den

aktuelle USB-modusen for igjen å vise de 3 symbolene som ble vist ovenfor. Berør deretter symbolet for ønsket USB-modus.

Reset

Hvis leseapparatet ikke lenger fungerer som beskrevet i denne anvisningen, foreligger det muligens en feil som du selv kan rette opp ved å tilbakestille leseapparatet. Før en smal, spiss gjenstand forsiktig inn i apparatusåpningen som er merket med "RESET" (i) og trykk inn knappen som ligger under.

Tekniske data

Skjermstørrelse:	11,0 cm (4,3")
Forstørrelsesområde:	på satt: 4×, 5×, 6×, 8×, 10×, 12× håndholdt ved ca. 4 cm: 1,6×, 1,9×, 2,2×, 3,0×, 3,7×, 4,5×
Driftsvarighet:	ca. 3 timer
Ladetid:	ca. 2 timer
Ladeenhetens nettspenning:	100 V – 240 V~, 50 – 60 Hz
Temperaturområde:	10 °C – 40 °C
Vekt:	230 g

Vedlikeholdshenvisninger

- ▶ Det må ikke brukes noen såpeløsninger som inneholder mykningsmidler, noen alkoholholdige eller organiske løsemidler eller noen skurende rengjøringsmidler til rengjøring av mobilux DIGITAL Touch HD!
- ▶ Ikke rengjør mobilux DIGITAL Touch HD i ultralydbad eller under rennende vann!
- ▶ Rengjør kun mobilux DIGITAL Touch HD med en myk, tørr klut. Ved kraftigere forurensinger (f.eks. fingeravtrykk) kan pussekluten fuktes lett.
- ▶ Når du ikke bruker mobilux DIGITAL Touch HD, må apparatet alltid oppbevares i det medfølgende etuiet av hardskum.

Garanti

Vi garanterer innenfor rammene av de juridiske bestemmelsene for funksjonen til produktet som er beskrevet i denne bruksanvisningen når det gjelder oppståtte mangler som kan føres tilbake til fabrikkasjonsfeil eller materialfeil. Vi yter ingen garanti for skader som oppstår grunnet urettmessig håndtering eller skader fra fall eller støt. Garanti gis kun mot fremvisning av kvittering!

Deponering

- ▶ Kast aldri apparatet i vanlig husholdningsavfall etter endt levetid. Dette produktet ligger under europeisk retningslinje 2002/96/EC.
- ▶ Deponer produktet eller deler av produktet via et godkjent deponeringsforetak eller via den kommunale avfallsinstitusjonen. Ta hensyn til de aktuelle gjeldende forskriftene. Dersom du er i tvil, så ta kontakt med avfallsinstitusjonen. Lever alle forpakkingsmaterialene inn til resirkulering.

Suomi

Hyvä asiakas

Onnittelut tämän elektronisen, kädessä pidettävän tai pöydälle asetettavan suurennuslasin hankinnasta. Kyseessä on Eschenbachin laatutuote. Toivottavasti tuotteesta on sinulle paljon iloa jokapäiväisessä käytössä.

Markkinoiden johtavana suurennuslasien ja lukulasien valmistajana Eschenbachilla on monivuotinen kokemus, joka näkyy tuotteiden laadussa, käytettävyydessä ja muotoilussa.

Ennen ensimmäistä käyttöä

Ennen kuin otat laitteen käyttöön ensimmäistä kertaa, tutustu laitteen kaikkiin toimintoihin lukemalla käyttöohje huolellisesti läpi.

Turvallisuusohjeet



- ▶ **Häikäistymis- ja loukkaantumisvaara! Älä katso laitteen alla oleviin valonlähteisiin! Standardin EN 62471:2008 mukainen riskiryhmä 1. Vaaralle altistumisarvo (EHV): 2200 sekuntia 800 mm:n etäisyydellä. Vapaan ryhmän raja-arvo toteutuu 1,8 metrin etäisyydellä. Verkkokalvoa vaurioittavan sinisen valon taajuus 400–780 nm.**
- ▶ **Älä anna lasten käsitellä sähkölaitteita ilman valvontaa.**
- ▶ **Lataa lukulaite vain toimitukseen kuuluvalla verkkoadapterilla tai USB-yhteyden kautta!**
- ▶ **Tarkista mobilux DIGITAL Touch HD -lukulaite ja verkkoadapteri johtoineen näkyvien vaurioiden varalta. Jos mobilux DIGITAL Touch HD, verkkoadapteri tai sen johto ovat vaurioituneet, irrota verkkoadapteri välittömästi sähköverkosta. Anna asiantuntevan henkilökunnan tarkistaa tuote, ennen kuin otat sen uudelleen käyttöön.**
- ▶ **Älä koskaan avaa mobilux DIGITAL Touch HD -lukulaitteen koteloa. Laitteen sisällä ei ole minkäänlaisia käyttöelementtejä. Kotelon avaaminen mitätöi takuun.**
- ▶ **Älä koskaan altista mobilux DIGITAL Touch HD -lukulaitetta kosteudelle.**
- ▶ **Suojaa mobilux DIGITAL Touch HD -lukulaitetta iskuilta ja töytäisyyiltä sekä liialliselta kuumuudelta! Älä koskaan aseta mobilux DIGITAL Touch HD -lukulaitetta lämpöpatterin päälle tai suoraan auringonpaisteeseen!**
- ▶ **Tiedota myös muille henkilöille, erityisesti lapsille, mainituista vaaroista!**

Toimitussisältö

- ▶ Elektroninen lukulaite mobilux DIGITAL Touch HD (jatkossa lyhyesti ”lukulaite”)
- ▶ Laturi (pistokkeet EU, GB, US, AUS)
- ▶ USB-kaapeli
- ▶ SD-muistikortti (paikoillaan toimitettavassa laitteessa)
- ▶ Kotelo
- ▶ Puhdistusliina
- ▶ Hihna
- ▶ Käyttöohje

Laitteen osat

1. Kosketusnäyttö
2. Käynnistuspainike
3. USB-/latausliitäntä
4. Hihnan kiinnitysaukko
5. Latauksen LED-merkkivalo
6. SD-korttipaikan suojus
7. SD-korttipaikka
8. Reset-aukko
9. LED-valo
10. Kamera
11. Seisontatuet

Käyttö

Sisäisen akun lataaminen: Ennen kuin käytät mobilux DIGITAL Touch HD -lukulaitetta ensimmäisen kerran, laitteen sisäinen akku on ladattava täyteen!

Yhdistä laturin USB-pistoke lukulaitteen USB-/latausliitäntään (③). Yhdistä laturi sen jälkeen soveltuvaan verkkopistokkeeseen ja liitä se pistorasiaan. Latausaika on n. 2 tuntia. Latauksen LED-merkkivalo (⑤) palaa latauksen aikana punaisena. Latauksen päättymisen jälkeen latauksen LED-merkkivalo sammuu. Kun lataus on päättynyt, irrota laturi pistorasiasta ja lukulaitteesta.

Voit käyttää lukulaitetta latauksen aikana. Latauksen aikainen käyttö tosin pidentää latausaikaa.

Päälle/Pois päältä kytkeminen

Kun pidät käynnistyspainiketta (②) painettuna sekunnin ajan mobilux DIGITAL Touch HD käynnistyy ja pääset livekuvatiilaan. Näytöllä (①) näkyy suurennettu näkymä.

Näytön yläreunassa olevat symbolit näyttävät viiden sekunnin ajan akun varaustilan, viimeksi asetetun suurennuksen ja näytön kirkkauden.

 Akku täysin latautunut  Kapasiteetti 75 %  Kapasiteetti 50 %

 Kun jäljellä oleva on kapasiteetti 25 %, näytön yläreunassa oleva symboli palaa punaisena 5 sekuntia.

 Kun jäljellä oleva käyttöaika on n. 3 minuuttia, näytön yläreunassa oleva symboli palaa punaisena koko ajan.

Sammuta laite pitämällä käynnistuspainiketta sekunnin ajan alaspainettuna. Senhetkiset suurennuksen, esitystilan ja näytön kirkkauden asetukset tallennetaan.

Sisäisen akun säästämiseksi lukulaite sammuu automaattisesti, jos sitä ei liikuteta yli 3 minuuttiin. Kun lukulaite halutaan tämän jälkeen ottaa uudelleen käyttöön, se on käynnistettävä uudelleen.

Laitteella lukeminen

Aseta päälle kytketty laite seisontatukien (ⓘ) varaan luettavan tekstin päälle ja liikuta sitä lukemisen aikana lukusuuntaan.

Laitteella kirjoittaminen

Kun lukulaite on asetettu alustalle, sitä voidaan kallistaa eteenpäin niin, että se nojaa näytön etureunan varassa, jolloin kirjoittaminen lukulaitteen alla – joskin hieman rajoitetusti – on mahdollista. Lukulaitetta voidaan hyvän syvyystarkkuutensa ansiosta pitää myös kädessä lyhyellä etäisyydellä luettavasta tekstistä.

Näyttökuvan tallentaminen tiedostona

Kun napautat päälle kytketyn lukulaitteen näyttöä lyhyesti, näytön oikeaan reunaan ilmestyvät seuraavat kolme symbolia:





”Näyttökuvan tallentaminen tiedostona”



”Suurennuksen säätäminen”



”Esitystapa”

Napauta lyhyesti -symbolia, jos haluat tallentaa senhetkisen livekuvan tiedostona lukulaitteelle. Kuva voidaan sen jälkeen näyttää näytöllä. Muistiin tallennetut kuvat numeroidaan järjestyksessä. Napauta -symbolia uudelleen, jos haluat palata livekuvatilaan.

Kosketa -symbolia 2 sekunnin ajan, jos haluat päästä ”Kuvatiedostojen näyttäminen” -tilaan.

Napauttamalla -symbolia pääset aina yhden valikkotason taaksepäin. Kun napautat -symbolia, valikko sulkeutuu, ja lukulaite palaa takaisin livekuvanäyttöön.

Suurennuksen säätäminen

Napauttamalla toistuvasti -symbolia saat esille saatavilla olevat suurennukset 4×, 5×, 6×, 8×, 10× ja 12×. Tämä pätee silloin, kun laite on asetettu seisomaan alustalla. Kun laitetta pidetään kädessä, suurennukset ovat ilmoitettua pienemmät. Säädetty suurennus näkyy näytön yläreunassa n. 2 sekuntia.

Esitystavan asettaminen

Mobilux DIGITAL Touch HD -lukulaitteessa on eri esitystapoja, joista lukija voi valita itselleen mieluisan. Napauta toistuvasti -symbolia, jos haluat siirtyä esitystavasta toiseen: aidoista väreistä voimakkaamman kontrastin musta-valkoiseen ja valko-mustaan tai väreiltään vääristettyyn musta-keltaiseen ja kelta-mustaan esitystapaan.

Koskettamalla -symbolia 2 sekunnin ajan voit kytkeä lukulaitteen alapuolella olevat, luettavaa tekstiä valaisevat LED-valot (9) päälle tai pois päältä.

Kun napautat näyttöä lyhyesti uudelleen, kolme symbolia poistuvat näkyvistä.

Valikon avaaminen

Kun painat näyttöä kevyesti 3 sekunnin ajan, näkyviin tulee seuraava valikko:

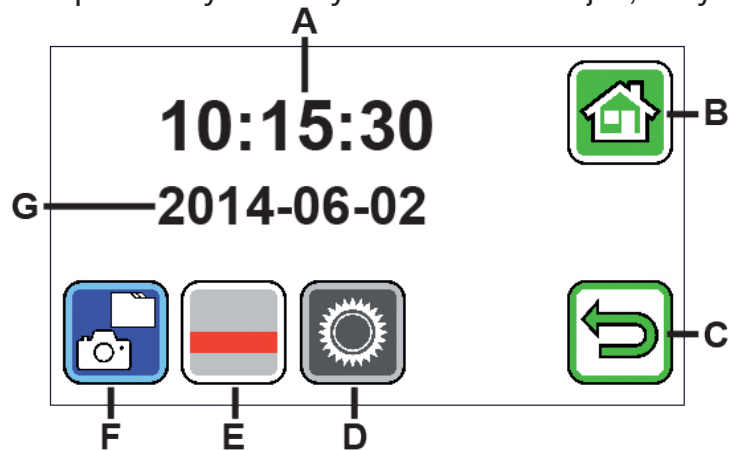

A - Aikanäyttö

B - Painike "Valikon sulkeminen"

C - Painike "Yksi valikkotaso taaksepäin"

D - Painike "Asetusvalikon käynnistäminen"

E - Painike "Apulinjojen käyttöönotto/käytöstä poisto"

F - "Kuvatiedostojen näyttäminen"

G - Päivämääränäyttö



Kuvatiedostojen näyttäminen



Kun painat tätä painiketta lyhyesti, viimeksi tallennetut kuvatiedostot näytetään esikatselukuvina. Kun napautat esikatselukuvaa, se näkyy koko näytön kokoisena. Napauta näyttöä, jos haluat symbolit pois näkyvistä. Saat symbolit uudelleen

näkyviin, kun napautat näyttöä vielä kerran.

Symbolien B ja C lisäksi näytölle ilmestyvät seuraavat symbolit:



Tiedoston poistaminen

Jos haluat poistaa tiedoston, napauta tätä symbolia ja vastaa varmistuskysymykseen napauttamalla -symbolia. Tällöin tiedosto poistetaan lopullisesti lukulaitteen tai SD-muistikortin muistista. Jos et sittenkään halua poistaa tiedostoa, keskeytä toiminto napauttamalla -symbolia.

Napauttamalla toistuvasti -symbolia saat esille saatavilla olevat suurennukset 4×, 5×, 6×, 8×, 10× ja 12×.

Napauta toistuvasti -symbolia, jos haluat siirtyä edellä kuvatuista esitystavoista toiseen.

Napauta -symbolia, jos haluat palata yhden valikkotason taaksepäin. Näet jälleen esikatselukuvat sekä seuraavassa kuvatut symbolit.

Napauta -symbolia, jos haluat hypätä esikatselussa 10 tiedostoa taaksepäin.

Napauta -symbolia, jos haluat näyttää kahden edellisen tiedoston esikatselukuvat.



Napauta -symbolia, jos haluat näyttää kahden seuraavan tiedoston esikatselukuvat.

Napauta -symbolia, jos haluat hypätä esikatselussa 10 tiedostoa eteenpäin.

Napauta -symbolia, jos haluat sulkea valikon ja palata takaisin livekuvanäyttöön.



Apulinjojen näyttäminen

Napauttamalla tätä painiketta lyhyesti voit kytkeä rivien apulinjat päälle tai pois päältä. Aktivoi toiminto napauttamalla -symbolia. Poista toiminto käytöstä napauttamalla -symbolia. Valikko sulkeutuu tämän jälkeen molemmissa tapauksissa automaattisesti.



Laitteen asetusvalikon käynnistäminen

Napauttamalla tätä painiketta voit tehdä seuraavassa esitetyt laiteasetukset. Myös tässä pääset -symbolilla edelliselle valikkotasolle ja -symbolilla voit sulkea valikon ja palata takaisin livekuvanäyttöön.



Äänimerkin säätäminen

Napauta haluamasi äänimerkin mukaista symbolia  tai .

Napauta , jos et halua vahvistusäänimerkkiä tietojen syöttämisen jälkeen.



Näytön kirkkauden säätäminen

Valitse haluamasi näytön kirkkaus: 50 %, 75 % tai 100 %.





Suurennuksen portaaton säätäminen

Jos tämän toiminnon aktivoimisen jälkeen napautat -symbolia, voit valita joko vakiosuurennuksista tai säätää suurennusta portaattomasti /-symboleilla.



Tallennusvahvistuksen päälle-/poiskytkeminen

Tässä voit määrittää, tallennetaanko näyttökuva tiedostona heti vai vasta vahvistuksen jälkeen. Jos haluat tallentaa heti, napauta -symbolia, jos sen sijaan haluat sallia tallennuksen vasta vahvistuksen jälkeen, napauta -symbolia. Viimeistelet asetus napauttamalla -symbolia.



Kuvatiedostojen siirtäminen sisäisestä muistista laitteessa olevalle SD-muistikortille

Jos laitteen korttilokerossa (7) on jo toimitushetkellä SD-muistikortti, otetut kuvat tallennetaan SD-muistikortille. Muussa tapauksessa ne tallentuvat lukulaitteen sisäiseen muistiin. Jos haluat siirtää kuvat sisäisestä muistista SD-muistikortille, avaa korttilokeron suojus (6) ja aseta SD-kortti sisään. Aseta kortti paikoilleen lokeron vasemmassa sivussa

olevan kuvan mukaisesti. Mikäli SD-kortille on jo tallennettu tietoja, samannimisiä tiedostoja ei ylikirjoiteta, vaan uudet tiedostot nimetään tässä tapauksessa uudelleen.



Päivämäärän ja kellonajan asettaminen

Kun olet aktivoinut tämän toiminnon, voit päivämäärän ja kellonajan muuttujia napauttamalla suurentaa tai pienentää valkoiseksi muuttuneita muuttujia ▲/▼-painikkeilla. Jos haluat vaihtaa 24 tunnin näytöstä 12 tunnin näyttöön, napauta ”24H”. Sama toimii myös toisinpäin.



Rivin apulinjojen säätäminen

Aktivoimalla tämän toiminnon voit säätää lukulinjaa tai -palkkia (varjostuspalkki tummentaa näyttöalueen ylä- ja alaosan). Voit siirtyä lukulinjan ja -palkin välillä napauttamalla 🇫🇮-symbolia. Jos livekuvan edessä näkyy punainen lukulinja, voit säätää sitä ▲/▼-painikkeilla. Jos näytön ylä- ja alareunassa sen sijaan näkyy varjostuspalkki, voit säätää sen kokoa ▲/▼-painikkeilla.



Ohjelmiston päivittäminen

Kun aktivoit tämän toiminnon, näytölle ilmestyy senhetkinen ohjelmistoversio ja voit joko päivittää lukulaitteen ohjelmiston napauttamalla ✅-symbolia tai keskeyttää tapahtuman napauttamalla ❌-symbolia.

Ohjelmiston päivittämiseksi lukulaitteen on oltava yhdistettynä USB-kaapelilla tietokoneeseen, tai asennettava ohjelmistoversio on etukäteen kopioitava SD-muistikortille.

Mobilux DIGITAL Touch HD -lukulaitteen käyttäminen tietokoneella

Lukulaitteen livekuvaa voidaan katsoa tietokoneen näytöltä. Sitä varten tietokoneelle on asennettava ”mobilux Digital” -ohjelma. Asennusohje löytyy toimitettavaan lukulaitteeseen asennetulta SD-muistikortilta. Mobilux Digital voidaan asentaa tietokoneille, joilla on jokin seuraavista käyttöjärjestelmistä: Windows Vista, Windows 7 tai Windows 8. On mahdollista, että mobilux Digital toimii myös muilla Windows-alustoilla, tosin tästä emme voi mennä takuuseen. Jos ohjelma asennetaan muihin kuin yllä mainittuihin käyttöjärjestelmiin, emme mene takuuseen tietokoneen tietojen integriteetistä.

3 USB-toimintoa

Kun yhdistät lukulaitteen tietokoneen USB-liitäntään ja kytket sen päälle, lukulaitteen näytölle ilmestyy seuraavat 3 symbolia:



Napauta -symbolia, jos haluat siirtää lukulaitteessa olevan SD-muistikortin sisällön tietokoneelle ja tietokoneen tunnistavan sen siirrettävänä levyasemana. Jatka tämän jälkeen haluamiasi tiedostotoimenpiteitä.

Asennusohje löytyy tältä levyasemalta ”Manuals”-kansioista PDF-tiedostosta ”Software installation manual”. Napauta tiedostonimeä kahdesti, jotta PDF-tiedostojen tarkastelun mahdollistava ohjelma käynnistyy ja avaa käyttöohjeen. Noudata tietokoneella olevaa käyttöjärjestelmää vastaavia asennusohjeita.

Napsauta -symbolia kommunikaation mahdollistamiseksi lukulaitteen ja aiemmin asennetun mobilux Digital -ohjelmiston välillä.

Napsauta -symbolia, jos haluat työskennellä lukulaitteella samalla kun sisäinen akku latautuu USB-kaapelin kautta.

Jos haluat vaihtaa USB-tilaa, napsauta lyhyesti näyttöä saadaksesi symbolit näkyviin. Napsauta tämän jälkeen vasemmalla alakulmassa olevaa nykyisen USB-tilan symbolia saadaksesi jälleen näkyviin yllä mainitun 3 symbolin valikoiman. Napsauta tämän jälkeen halutun USB-tilan symbolia.

Nollaus

Jos lukulaite ei enää toimi käyttöohjeen mukaisesti, kyseessä on mahdollisesti häiriö, joka voidaan korjata lukulaitteen nollauksella. Työnnä ohut, terävä esine varovasti kotelossa olevaan ”RESET”-aukkoon (8) ja paina siellä olevaa katkaisinta.

Tekniset tiedot

Näytön koko:	11,0 cm (4,3")
Suurennusalue:	laite seisoo alustalla: 4×, 5×, 6×, 8×, 10×, 12× laitetta pidetään kädessä n. 4 cm:n etäisyydellä luettavasta tekstistä: 1,6×, 1,9×, 2,2×, 3,0×, 3,7×, 4,5×
Käyttöaika:	n. 3 tuntia
Latausaika:	n. 2 tuntia
Laturin verkkojännite:	100 V – 240 V~, 50 – 60 Hz
Lämpötila-alue:	10 °C – 40 °C
Paino:	230 g

Hoito-ohjeet

- ▶ Älä käytä mobilux DIGITAL Touch HD -lukulaitteen puhdistamiseen pehmentäviä aineita sisältäviä saippualiukoksia, alkoholipitoisia tai orgaanisia liuotinaineita tai hankaavia puhdistusaineita!
- ▶ Älä puhdista mobilux DIGITAL Touch HD -lukulaitetta ultraäänipesurissa tai juoksevan veden alla!
- ▶ Puhdista mobilux DIGITAL Touch HD vain pehmeällä kuivalla liinalla. Mikäli laite on erittäin likainen (esim. sormenjälkiä), kostuta puhdistusliina kevyesti.

- ▶ Kun et käytä mobilux DIGITAL Touch HD -lukulaitetta, säilytä laite aina mukana tulevassa, kovasta vaahtomuovista valmistetussa kotelossa.

Takuu

Lakisääteinen takuu kattaa tässä käyttöohjeessa kuvatun tuotteen toiminnassa ilmenevät, valmistusvirheistä tai materiaalivioista johtuvat puutteet. Takuu ei korvaa asiattomasta käsittelystä, putoamisesta tai iskuista aiheutuneita vaurioita. Takuu myönnetään vain ostokuittia vastaan.

Hävittäminen

- ▶ Älä missään tapauksessa hävitä elinkaarensa loppuun tullutta laitetta tavallisen kotitalousjätteen seassa. Tämä tuote on eurooppalaisen direktiivin 2002/96/EC alainen.
- ▶ Anna laite tai sen osat valtuutetun jätehuoltoyrityksen tai kunnallisen jätehuoltolaitoksen hävitettäväksi. Noudata voimassa olevia määräyksiä. Jos olet epävarma, ota yhteyttä jätehuoltolaitokseen. Huolehdi pakkausmateriaalien ympäristöystävällisestä hävittämisestä viemällä ne asianmukaiseen jätteenkeräykseen.



Polski

Szanowna Klientko, Szanowny Kliencie,

Gratulujemy zakupu tej elektronicznej lupy powiększającej do użycia w ręku lub jako lupy zamontowanej, będącej produktem wysokiej jakości uznanego producenta Eschenbach i życzymy wiele radości podczas codziennego użytkowania urządzenia.

Jako wiodący na rynku producent lup i szkieł powiększających do czytania firma Eschenbach ma wieloletnie doświadczenie, odzwierciedlające się w wyśmienitej jakości, obsłudze oraz wyglądzie naszych produktów.

Przed pierwszym uruchomieniem

Przed pierwszym uruchomieniem należy przeczytać uważnie całą instrukcję obsługi, aby zapoznać się z wszystkimi funkcjami, jakie oferuje urządzenie.

Wskazówki dotyczące bezpieczeństwa



- ▶ **Niebezpieczeństwo oślepienia i odniesienia obrażeń! Nie patrz bezpośrednio w źródła światła pod obudową! Grupa ryzyka 1 według EN 62471:2008. Wartość zagrożenia przy ekspozycji (EHV): 2200 sekund na 800 mm. Wartość graniczna wolnej grupy dotrzymywana jest od odległości 1,8 m. Zagrożenie dla siatkówki spowodowane niebieskim światłem 400 nm do 780 nm.**
- ▶ **Nie pozwalaj dzieciom korzystać z urządzeń elektrycznych bez opieki.**
- ▶ **Czytnik należy ładować wyłącznie przy pomocy zasilacza sieciowego dostarczonego wraz z urządzeniem lub przez złącze USB!**
- ▶ **Sprawdź, czy w urządzeniu mobilux DIGITAL Touch HD i zasilaczu sieciowym z przewodem nie ma widocznych śladów uszkodzeń. W przypadku stwierdzenia uszkodzenia urządzenia mobilux DIGITAL Touch HD, zasilacza sieciowego lub jego przewodu, jak najszybciej odłącz zasilacz sieciowy od zasilania elektrycznego. Przed ponownym użyciem urządzenia, oddaj do sprawdzenia wykwalifikowanemu specjalście.**
- ▶ **Nigdy nie otwieraj obudowy urządzenia mobilux DIGITAL Touch HD. W środku urządzenia nie ma żadnych elementów obsługowych. W przypadku otwarcia obudowy gwarancja wygasa.**

- ▶ **Nigdy nie wystawiaj urządzenia mobilux DIGITAL Touch HD na działanie wilgoci.**
- ▶ **Chroń urządzenie mobilux DIGITAL Touch HD przed uderzeniami i działaniem nadmiernej temperatury! Nie kładź nigdy urządzenia mobilux DIGITAL Touch HD na grzejniku ani w nasłonecznionym miejscu!**
- ▶ **Zwróć na te zagrożenia uwagę również innym osobom, a w szczególności dzieciom!**

Zakres dostawy

- ▶ Czytnik elektroniczny mobilux DIGITAL Touch HD (w dalszej części tekstu nazywany w skrócie „czytnikiem”)
- ▶ Ładowarka (z wtyczkami dla UE, GB, US, AUS)
- ▶ Kabel USB
- ▶ Karta SD (już włożona w momencie dostawy)
- ▶ Etui
- ▶ Ściereczka do czyszczenia
- ▶ Smycz
- ▶ Instrukcja obsługi

Elementy funkcyjne

1. Ekran dotykowy
2. Przycisk WŁ./WYŁ.
3. Gniazdo USB/ładowania
4. Uchwyt na smycz
5. Kontrolka ładowania LED
6. Osłona gniazda karty SD
7. Gniazdo karty SD
8. Otwór resetowania
9. Oświetlenie LED
10. Kamera
11. Powierzchnie podparcia

Obsługa

Ładowanie wewnętrznego akumulatora:

Przed pierwszym użyciem urządzenia mobilux DIGITAL Touch HD należy całkowicie naładować wbudowany akumulator!





W celu naładowania podłącz wtyczkę USB ładowarki do gniazda USB/ładowania (❸) czytnika. Następnie połącz ładowarkę z wtyczką odpowiednią do miejsca ładowania i włóż ładowarkę do gniazda sieciowego. Czas ładowania wynosi około 2 godzin. W czasie procesu ładowania kontrolka ładowania LED (❹) świeci się w kolorze czerwonym. Po zakończeniu procesu ładowania kontrolka ładowania LED zgaśnie. Po zakończeniu ładowania wyjmij ładowarkę z gniazda oraz od odłącz ją od czytnika.

Podczas ładowania można korzystać z czytnika. Jednak wskutek korzystania z urządzenia w podczas ładowania, czas ładowania się wydłuży.

Włączanie/wyłączanie

Przytrzymaj przycisk wł./wył. (❷) wciśnięty przez jedną sekundę, aby włączyć urządzenie mobilux DIGITAL Touch HD i przejść do trybu podglądu na żywo. Na ekranie (❶) pojawia się powiększony obraz odczytywanego materiału.

Przy górnej krawędzi ekranu symbole wskazują przez 5 sekund stan naładowania akumulatora, ostatnio ustawione powiększenie oraz stopień ustawienia jasności ekranu.

-  Akumulator w pełni naładowany
-  Naładowanie 75 %
-  Naładowanie 50 %
-  Pozostały poziom naładowania 25%, symbol pojawia się na czerwono przez 5 sekund przy górnej krawędzi ekranu
-  Pozostały czas działania ok. 3 minuty, symbol świeci się w sposób ciągły na czerwono przy górnej krawędzi ekranu.

Aby wyłączyć urządzenie, naciśnij i przytrzymaj przycisk wł./wył. przez jedną sekundę. Aktualne ustawienia powiększenia, sposobu wyświetlania oraz jasności wyświetlacza zostają zapisane.

W celu zaoszczędzenia energii wbudowanego akumulatora czytnik wyłącza się automatycznie, gdy nie jest poruszane przez ponad 3 minuty. Jeżeli chcesz dalej korzystać z czytnika, musisz go wtedy ponownie włączyć.

Czytanie przy pomocy urządzenia

Ułóż włączone urządzenie jego powierzchniami podparcia (11) na odczytywanym materiale i poruszaj je w kierunku czytania.

Pisanie przy pomocy urządzenia

W zamontowanym stanie, czytnik może zostać jeszcze przechylony do przodu, wskutek czego podpierał się będzie dodatkowo na przedniej krawędzi wyświetlacza i w ten sposób, w ograniczonym zakresie, możliwe jest pisanie pod czytnikiem. Ponadto dzięki swojej dużej ostrości głębi czytnik może być trzymany w ręku również w niewielkiej odległości od odczytywanego materiału.

Zapisanie wyświetlanego obrazu do pliku

Po krótkim dotknięciu ekranu przy włączonym czytniku pojawiają się przy prawej krawędzi trzy ikony:





Ikona „Zapisz wyświetlany obraz do pliku” (Screenshot)





Ikona „Ustawienia powiększenia”



Ikona „Tryb wyświetlania”

Naciśnij krótko ikonę , aby zapisać w czytniku bieżący obraz na żywo jako plik. Obraz ten jest następnie wyświetlany na ekranie. Zdjęcia są numerowane kolejno w pamięci. Naciśnij ponownie ikonę , aby powrócić do trybu podglądu na żywo.

Naciśnij ikonę  na 2 sekundy, aby przejść do trybu „Pokaż pliki obrazów”.

Naciśnięcie ikony  powoduje cofnięcie się o jeden poziom menu. Po naciśnięciu ikony  menu zostaje zamknięte, a czytnik powraca do wyświetlania podglądu na żywo.

Ustawianie powiększenia

Kilkakrotnie dotknij ikonę , aby kolejno wywołać sześć dostępnych powiększeń 4x, 5x, 6x, 8x, 10x i 12x. Te powiększenia dotyczą zastosowania po nałożeniu. W przypadku zastosowania ręcznego powiększenia są mniejsze niż wskazane. Aktualnie ustawione powiększenie wyświetlane jest przez około 2 sekundy przy górnej krawędzi ekranu.

Ustawianie trybu wyświetlania

Urządzenie mobilux DIGITAL Touch HD dysponuje różnymi trybami wyświetlania, aby umożliwić użytkownikowi wybranie optymalnego ustawienia. Przez powtarzane, krótkie przyciskanie ikony  przechodzi się przez poszczególne tryby wyświetlania od trybu kolorów rzeczywistych przez widok czarno-biały o wzmocnionym kontraście i biało-czarny, aż do widoku w zmienionych kolorach czarno-żółtego i żółto-czarnego.

Naciśnij ikonę  przez 2 sekundy, aby włączyć lub wyłączyć znajdujące się od spodu urządzenia diody LED (5), służące do podświetlania czytanego materiału.

Dotknij ponownie krótko ekranu, aby ponownie ukryć trzy ikony.

Wywołanie menu

Naciśnij i przytrzymaj przez 3 sekundy naciśnięty ekran, aby wyświetlić poniższe menu:

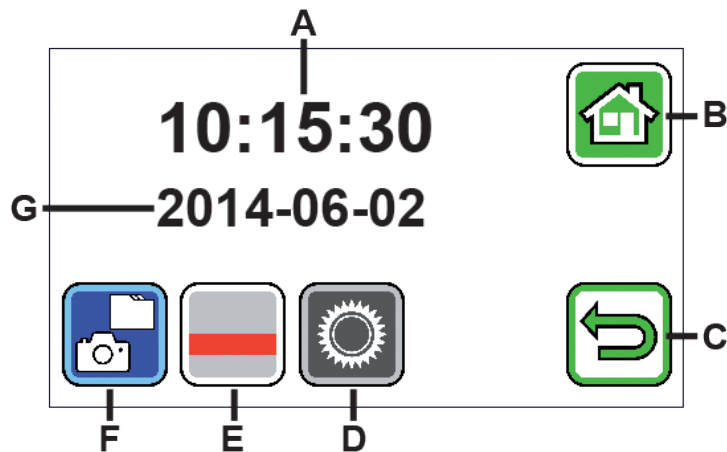

A - Wyświetlacz czasu

B - Przycisk ekranowy „Zamknij Menu”

C - Przycisk ekranowy „Jeden poziom menu wstecz”

D - Przycisk ekranowy „Wywołaj ustawienia“

E - Przycisk ekranowy „Włączanie/wyłączanie linii pomocniczych”

F - Wyświetlanie plików obrazów

G - Wyświetlanie daty



Wyświetlanie plików obrazów

Krótkie naciśnięcie tego przycisku ekranowego spowoduje wyświetlenie dwóch ostatnio zapisanych plików obrazów jako miniatur. Naciśnij miniaturę, aby wyświetlić obraz na całym ekranie. Dotknij ekranu, aby ukryć ikony. Dotknij ponownie ekranu, aby ponownie wyświetlić ikony.

Poniższe ikony pojawiają się dodatkowo do ikon B i C:



Usuń plik

Aby usunąć plik, dotknij ikony i odpowiedz twierdząco na pytanie bezpieczeństwa, dotykając ikony .

Plik zostanie bezpowrotnie usunięty z pamięci czytnika lub z karty SD. jeśli jednak nie chcesz usunąć pliku, naciśnij ikonę , aby anulować operację.

Kilkakrotnie dotknij ikonę , aby kolejno wywołać sześć dostępnych powiększeń 4x, 5x, 6x, 8x, 10x i 12x.

Kilkakrotnie dotknij ikonę , aby kolejno po sobie przejść przez opisane już wcześniej tryby wyświetlania.

Dotknij ikonę , aby cofnąć się o jeden poziom menu. Ujrzysz wtedy ponownie miniatury oraz opisane poniżej ikony.

Dotknij ikonę , aby przeskoczyć podgląd o 10 plików wstecz.

Dotknij ikonę , aby wyświetlić miniatury dwóch poprzednich plików.



Dotknij ikonę , aby wyświetlić miniatury dwóch następnych plików.

Dotknij ikonę , aby przeskoczyć podgląd o 10 plików naprzód.

Dotknij ikonę , aby zamknąć menu i powrócić do wyświetlania obrazu na żywo.





Wyświetlanie linii pomocniczej

Przez krótkie naciśnięcie tego przycisku ekranowego można włączać lub wyłączać wyróżnianie czytanego wiersza. Dotknij ikonę , aby aktywować funkcję. Dotknij ikonę , aby dezaktywować funkcję. Menu zostaje wtedy w obu przypadkach automatycznie zamknięte.





Wywołanie ustawień urządzenia

Po krótkim naciśnięciu tego przycisku ekranowego można następnie wprowadzać poniżej opisane ustawienia urządzenia. Również tutaj można za pomocą ikony  przejść do poprzedniego poziomu menu, a przez naciśnięcie ikony  zamknąć menu i powrócić do wyświetlania obrazu na żywo.



Ustawianie dźwięku sygnału

W zależności od pożądanego dźwięku naciśnij na ikonę  lub . Dotknij , jeśli nie chcesz, aby wpisy były potwierdzane sygnałem dźwiękowym.





Ustawienie jasności wyświetlacza

Tutaj można wybrać żadaną jasność ekranu: 50%, 75% lub 100%.





Płynne ustawianie powiększenia

Jeśli po wywołaniu tej funkcji naciśniesz ikonę , wtedy w trybie podglądu na żywo dostępne będą nie tylko stałe wartości powiększenia, lecz również przy pomocy ikon /  można płynnie ustawiać powiększenie.



Włączanie/wyłączanie potwierdzenia zapisania

Tutaj można ustawić, czy wyświetlany obraz będzie od razu zapisany jako plik, czy też czytnik zapisze go dopiero po potwierdzeniu. W celu ustawienia natychmiastowego zapisania naciśnij w tym miejscu na ikonę , natomiast w celu ustawienia zapisania po potwierdzeniu, naciśnij ikonę . Aby zamknąć te ustawienia, naciśnij ikonę .





Przenoszenie plików obrazów z pamięci wewnętrznej na włożoną kartę SD

Jeśli objęta zakresem dostawy karta SD znajduje się w gnieździe karty **(7)**, zapisane obrazy są zapisywane na karcie SD, natomiast w przeciwnym wypadku są zapisywane w wewnętrznej pamięci czytnika. W celu przeniesienia tych obrazów z

pamięci wewnętrznej na kartę SD, otwórz osłonę (6) gniazda na karty i włóż kartę SD do gniazda karty. Podczas wkładania karty do gniazda należy to zrobić w położeniu zgodnym z rysunkiem znajdującym się po lewej stronie gniazda na karty. Jeśli na karcie SD będą już znajdowały się jakiegokolwiek obrazy, nie zostaną one nadpisane w przypadku ewentualnie podwójnie występujących nazw, ponieważ w tej sytuacji zostanie zmieniona nazwa przenoszonego pliku.







Ustawianie daty i godziny

Po wywołaniu tej funkcji, można naciskać parametry daty i godziny, aby następnie wyświetlany na białym tle parametr zwiększać lub zmniejszać przy pomocy przycisków ekranowych /. Dotknij „24H”, aby przełączyć się z 24-godzinnego trybu wyświetlania godziny na tryb 12-godzinny, lub odwrotnie.



Ustawianie wyróżniania czytanej wiersza

Po wywołaniu tej funkcji, można odpowiednio dostosować linię czytania lub czytany wiersz (paski cieniujące, które zacerniają górny i dolny obszar wyświetlacza). Dotknij ikonę , aby przełączać się między linią czytania a czytany wierszem. Jeśli przed pojawiającym się obrazem na żywo zostanie wyświetlona czerwona linia, można ją przesuwając przyciskami ekranowymi / odpowiednio do potrzeb. Jeśli, zamiast linii czytania zostaną wyświetlone paski zacienienia przy górnej i dolnej krawędzi ekranu, można przy pomocy przycisków ekranowych / ustawiać ich rozmiar odpowiednio do własnych potrzeb.



Aktualizacja oprogramowania

Jeśli zostanie wywołana ta funkcja, wyświetlona zostanie aktualna wersja oprogramowania i możesz w celu zaktualizowania oprogramowania czytnika dotknąć ikony , lub nacisnąć ikonę , aby anulować operację.

W celu przeprowadzenia aktualizacji czytnik musi podłączony do komputera za pomocą kabla USB, lub konieczne jest wcześniejsze skopiowanie aktualizacji na kartę SD.

Używanie urządzenia mobilux DIGITAL Touch HD na komputerze

Obraz na żywo z czytnika możesz wyświetlić na ekranie komputera. W tym celu musisz najpierw zainstalować na komputerze dostarczoną w zestawie aplikację „mobilux Digital”. Instrukcja instalacji znajduje się na włożonej już w chwili dostawy do czytnika karcie SD. Do zainstalowania mobilux Digital są przystosowane komputery, na których zainstalowany jest jeden z następujących systemów operacyjnych: Windows Vista, Windows 7 lub Windows 8. mobilux Digital może również działać na innych platformach Windows, ale to nie może zostać zagwarantowane. W przypadku instalacji w innych systemach operacyjnych niż wymienione tutaj, nie ponosimy żadnej odpowiedzialności za integralność danych komputera.

3 funkcje USB

Po podłączeniu czytnika do portu USB w komputerze i włączeniu go, zobaczysz następujące trzy ikony na ekranie czytnika:



Dotknij ikonę , aby przypisać zawartość włożonej do czytnika karty SD do komputera jako nowy dysk wymienny. Następnie możesz przystąpić do wykonywania żądanych operacji na plikach.

Na tym dysku znajduje się w folderze „manuals” znajduje się plik PDF „Software installation manual” zawierający instrukcję instalacji. Kliknij dwukrotnie na nazwę pliku, aby otworzyć instrukcję przy pomocy domyślnego programu do przeglądania plików PDF. Postępuj zgodnie z instrukcjami instalacji odpowiednio dla systemu operacyjnego zainstalowanego na komputerze

Dotknij ikonę , aby umożliwić komunikację pomiędzy czytnikiem a wcześniej zainstalowanym oprogramowaniem mobilux Digital.

Dotknij ikonę , aby pracować przy pomocy czytnika w czasie ładowania wewnętrznego akumulatora przez kabel USB.

Aby zmienić tryb USB, naciśnij w razie potrzeby na krótko ekran, aby wyświetlić ikony. Następnie dotknij ikony aktualnego trybu USB, aby wyświetlić ponownie przedstawiany na górze wybór 3 ikon. Następnie dotknij ikonę wybranego trybu USB.

Resetowanie

Jeżeli czytnik nie działa w sposób opisany w niniejszej instrukcji, mogło dojść do jego usterki, którą można usunąć samodzielnie przez zresetowanie urządzenia. Aby to zrobić, włóż ostrożnie wąski, spiczasty przedmiot w opisany napisem „RESET” otwór w obudowie (8) i naciśnij przełącznik znajdujący się za nim.

Dane techniczne

Rozmiar wyświetlacza:	11,0 cm (4,3")
Zakres powiększania:	zamontowane: 4x, 5x, 6x, 8x, 10x, 12x trzymane w ręku przy ok. 4 cm: 1,6x, 1,9x, 2,2x, 3,0x, 3,7x, 4,5x
Czas działania:	ok. 3 godziny
Czas ładowania:	ok. 2 godziny
Napięcie sieciowe ładowarki:	100 V – 240 V~, 50 – 60 Hz
Zakres temperatury:	10°C – 40°C
Waga:	230 g

Czyszczenie

- ▶ Do czyszczenia urządzenia mobilux DIGITAL Touch HD nie używaj wody z płynem zawierającym zmiękczacze, rozpuszczalników zawierających alkohol lub substancje organiczne ani żadnych środków szorujących powierzchnie!
- ▶ Urządzenia mobilux DIGITAL Touch HD nie czyść w kąpeli ultradźwiękowej ani pod bieżącą wodą!
- ▶ Urządzenie mobilux DIGITAL Touch HD czyścić wyłącznie miękką, suchą szmatką. Do usuwania większych zanieczyszczeń (np. odcisków palców) używaj lekko zwilżonej szmatki.
- ▶ Gdy nie korzysta się z urządzenia mobilux DIGITAL Touch HD należy je przechowywać zawsze w dostarczonym w zestawie z urządzeniem piankowym etui.

Gwarancja

Zgodnie z przepisami ustawowymi udzielamy gwarancji na opisywany w niniejszej instrukcji produkt w zakresie występujących wad, które wynikają z błędów popełnionych w produkcji lub błędów materiału. Producent nie udziela gwarancji w przypadku uszkodzeń spowodowanych nieprawidłowym użytkowaniem, także w przypadku uszkodzenia w wyniku upuszczenia lub uderzenia. Gwarancja jest ważna tylko za okazaniem paragonu fiskalnego jako dowodu zakupu!

Utylizacja

- ▶ Po upływie okresu użytkowania urządzenia, nie wyrzucaj go do śmieci razem z zwykłymi odpadami domowymi. Niniejszy produkt spełnia wymogi dyrektywy 2002/96/EC.
- ▶ Przekaż urządzenie lub jego poszczególne elementy do utylizacji odpowiedniemu zakładowi utylizacyjnemu lub miejskiemu przedsiębiorstwu oczyszczania. Przestrzegaj aktualnie obowiązujących przepisów. W razie pytań i wątpliwości odnośnie zasad utylizacji skontaktuj się z najbliższym zakładem utylizacji. Wszystkie materiały wchodzące w skład opakowania oddaj do odpowiednich punktów zbiórki odpadów.

Česky

Vážená zákaznice, vážený zákazníku,

blahopřejeme Vám k zakoupení této elektronicky zvětšující lupy pro ruční nebo stojánkové použití, kvalitního výrobku společnosti Eschenbach a přejeme Vám hodně radosti při každodenním používání.

Jako společnost s vedoucím postavením na trhu pro lupy a čtecí lupy můžeme u Eschenbachu pohlížet na dlouholeté zkušenosti, které se odráží v kvalitě, snadném ovládní a designu našich výrobků.

Před prvním uvedením do provozu

Pro obeznámení se se všemi funkcemi přístroje si před prvním uvedením do provozu pozorně přečtete celý návod.

Bezpečnostní upozornění

► **Nebezpečí oslepení a zranění! Nedívejte se do světelného zdroje na spodní straně krytu! Riziková skupina 1 podle normy EN 62471:2008. Hodnota nebezpečí expozice (EHV): 2200 sekund na 800 mm. Mezní hodnota volné skupiny je dodržena při odstupu 1,8 m a větším. Ohrožení sítnice modrým světlem od 400 nm do 780 nm.**



- ▶ **Nedovolte dětem hrát si bez dozoru s elektrickými přístroji.**
- ▶ **Čtečku nabíjejte pouze síťovým adaptérem, který je součástí dodávky, nebo přes USB!**
- ▶ **Přístroj mobilux DIGITAL Touch HD a napájecí adaptér s kabelem zkontrolujte, zda nejsou viditelně poškozené. Zjistíte-li poškození přístroje mobilux DIGITAL Touch HD, adaptéru nebo kabelu, vytáhněte ihned napájecí adaptér ze sítě. Před opětovným použitím nechte výrobek zkontrolovat kvalifikovaným personálem.**
- ▶ **Nikdy neotevírejte kryt přístroje mobilux DIGITAL Touch HD. V jeho vnitřku se nenachází žádné obslužné prvky. V případě otevření zaniká záruka.**
- ▶ **Přístroj mobilux DIGITAL Touch HD nikdy nevystavujte vlhkému prostředí.**
- ▶ **Chraňte přístroj mobilux DIGITAL Touch HD před nárazy nebo údery a nadměrným teplem! Nikdy nepokládejte přístroj mobilux DIGITAL Touch HD na radiátor a nevystavujte jej přímému slunečnímu záření!**
- ▶ **Upozorněte na tato nebezpečí také jiné osoby – zejména děti!**

Rozsah dodávky

- ▶ elektronická čtečka mobilux DIGITAL Touch HD (dále také pouze „čtečka“)
- ▶ nabíječka (s konektory pro EU, GB, USA, AUS)
- ▶ USB kabel
- ▶ SD karta (již vložena při dodání)
- ▶ pouzdro
- ▶ hadřík na čištění
- ▶ tenké lanko
- ▶ návod k obsluze

Funkční prvky

1. dotyková obrazovka
2. tlačítko zapnutí/vypnutí
3. nabíjecí zdířka USB
4. očko pro tenké lanko
5. LED kontrolka nabíjení

6. kryt přihrádky na SD kartu
7. přihrádka SD karty
8. otvor resetu
9. LED osvětlení
10. kamera
11. dosedací plochy

Obsluha

Nabíjení vnitřního akumulátoru: Před prvním použitím přístroje mobilux DIGITAL Touch HD musíte úplně nabít vnitřní akumulátor!





K nabíjení zastrčte konektor USB nabíječky do zdířky USB (❸) čtečky. Poté propojte nabíječku se zástrčkou vhodnou pro místo provozu a zapojte do zásuvky. Doba nabíjení je cca 2 hodiny. Během nabíjení svítí LED kontrolka nabíjení (❺) červeně. Po ukončení nabíjení LED kontrolka nabíjení zhasne. Po ukončení nabíjení vytáhněte nabíječku ze zásuvky a odpojte ji od čtečky.

Čtečku můžete používat i během nabíjení. Používáním během nabíjení se však prodlouží doba nabíjení.

Zapnutí/vypnutí

K zapnutí přístroje mobilux DIGITAL Touch HD a přechodu do režimu živého obrazu podržte po dobu jedné sekundy stisknuté tlačítko zapnutí/vypnutí (❷). Na obrazovce (❶) se objeví zvětšený obraz čteného materiálu.

V horní části obrazovky se na 5 sekund zobrazí symboly pro stav nabití akumulátoru, naposledy nastavené zvětšení a jas obrazovky.

-  akumulátor je plně nabitý
-  kapacita 75 %
-  kapacita 50 %
-  Zbývá kapacita 25 %, symbol se rozsvítí červeně po dobu 5 sekund v horní části obrazovky
-  Zbývají cca 3 minuty, symbol svítí trvale červeně v horní části obrazovky

K vypnutí přístroje podržte jednu sekundu stisknuté tlačítko zapnutí/vypnutí . Aktuální nastavení zvětšení, režimu zobrazení a jasu obrazovky se uloží.

Aby se zabránilo vybíjení akumulátoru, čtečka se automaticky vypne, pokud se s ní déle než 3 minuty nepohybuje. Chcete-li čtečku po uplynutí této doby dále používat, musíte ji znovu zapnout..

Čtení s přístrojem

Zapnutý přístroj položte dosedacími plochami (Ⓜ) na čtený materiál a pohybujte jím ve směru čtení.

Psaní s přístrojem

Po nasazení lze čtečku ještě naklonit dopředu, aby spočívala i na předním okraji displeje, a takto lze – omezeně – pod čtečkou psát. Kromě toho lze čtečku díky vysoké hloubce ostrosti také držet v ruce i v malé vzdálenosti od čteného materiálu.

Uložení zobrazeného obrazu jako soubor

Je-li čtečka zapnuta, objeví se po klepnutí na obrazovku na pravém okraji tři symboly:





Symbol „Uložit zobrazený obraz jako soubor“ (screenshot)





Symbol „Nastavit zvětšení“



Symbol „Režim zobrazení“

Chcete-li aktuální živý obraz uložit do čtečky jako soubor, dotkněte se symbolu . Poté se tento obraz zobrazí na obrazovce. Obrázky se v paměti číslijí průběžně. Pro návrat do režimu živého obrazu se dotkněte opět symbolu .

Pro přechod do režimu „Zobrazení obrázkových souborů“ stiskněte na 2 sekundy symbol .

Po klepnutí na symbol  se vždy vrátíte o jednu úroveň menu zpět. Dotknete-li se symbolu , menu se zavře a čtečka se vrátí k zobrazení živého obrazu.

Nastavení zvětšení

Po postupné vyvolání šesti dostupných zvětšení 4×, 5×, 6×, 8×, 10× a 12× se opakovaně dotýkejte symbolu . Tyto faktory platí pro nasazenou čtečku. V případě ručního použití je zvětšení nižší, než je uvedeno. Aktuálně nastavené zvětšení se asi na 2 sekundy zobrazí v horní části obrazovky.

Nastavení režimu zobrazení

Přístroj mobilux DIGITAL Touch HD disponuje různými režimy pro optimální zobrazení. Mezi jednotlivými režimy zobrazení od režimu pravých barev přes černobílé a bíločerné zobrazení se zesíleným kontrastem až po černožluté a žlutočerné zobrazení nepravých barev lze přecházet opakovaným klepáním na symbol .

K vypnutí, resp. zapnutí diod LED (9) na spodní straně přístroje pro osvětlení čteného materiálu stiskněte na 2 sekundy symbol .

Pro opětovné skrytí těchto tří symbolů se opět krátce dotkněte obrazovky.

Vyvolání menu

Pro zobrazení následujícího menu lehce stiskněte po dobu 3 sekund obrazovku:

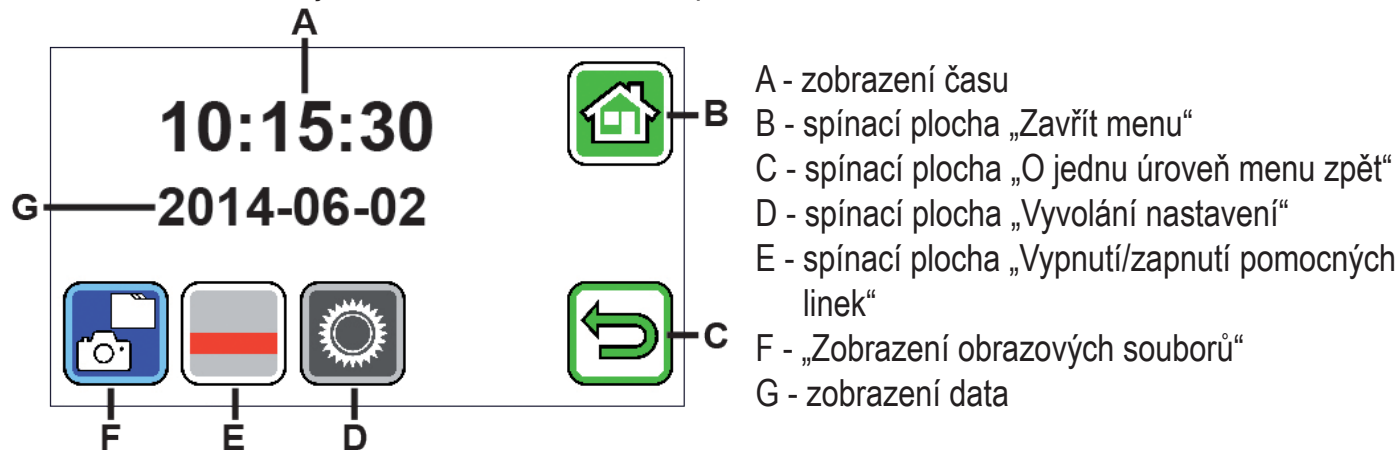

Zobrazení obrázkových souborů



Pokud se krátce dotknete této spínací plochy, zobrazí se miniatury obou naposledy zaznamenaných obrazových souborů. Klepnutím na miniaturu obrázek zobrazíte na celou obrazovku. Pro skrytí symbolů se dotkněte obrazovky. Pro opětovné

odkrytí symbolů se opět krátce dotkněte obrazovky.

K symbolům B a C se navíc objeví následující symboly:



Vymazání souboru

K vymazání souboru se dotkněte tohoto symbolu a poté klepnutím na symbol  odpovzte na bezpečnostní dotaz. Soubor se trvale vymaže z paměti čtečky, resp. z SD karty. Pokud soubor přece jenom nechcete vymazat, přerušete operaci klepnutím na symbol .

Po postupné vyvolání šesti dostupných zvětšení 4x, 5x, 6x, 8x, 10x a 12x se opakovaně dotýkejte symbolu .

Mezi jednotlivými výše popsanými režimy zobrazení lze procházet pomocí symbolu .

K návratu zpět o jednu úroveň menu se dotkněte symbolu . Uvidíte opět miniatury spolu s níže popsanými symboly.

Klepnutím na symbol  skočíte v přehledu o 10 souborů zpět.

K zobrazení miniatur předchozích dvou souborů se dotkněte symbolu .



K zobrazení miniatur následujících dvou souborů se dotkněte symbolu .

Klepnutím na symbol  skočíte v přehledu o 10 souborů dopředu.

Pro zavření menu a návrat k zobrazení živého obrazu se dotkněte symbolu .



Zobrazení pomocných linek

Pokud se krátce dotknete této spínací plochy, můžete zapnout nebo vypnout podporu řádků. Pro aktivaci funkce se dotkněte symbolu . Pro deaktivaci funkce se dotkněte symbolu . Menu se v obou případech ukončí automaticky.



Vyvolání nastavení přístroje

Pokud se krátce dotknete této spínací plochy, můžete provést níže popsaná nastavení zařízení. I zde se prostřednictvím symbolu  dostanete k předešlé úrovni menu, pomocí symbolu  ukončíte menu a vrátíte se k zobrazení živého obrazu



Nastavení tónu

V závislosti na požadovaném tónu se dotkněte symbolu  nebo . Pokud si nepřejete tón pro potvrzení zadání, pak se dotkněte symbolu .





Nastavení jasu displeje

Zde zvolte požadovaný jas obrazovky: 50%, 75% nebo 100%.





Plynulé nastavení zvětšení

Pokud se po vyvolání této funkce dotknete symbolu , jsou vám v režimu živého obrazu k dispozici nejen pevné hodnoty zvětšení, nýbrž pomocí symbolů / můžete zvětšení nastavit také plynule.



Zapnutí/vypnutí potvrzení uložení

Zde můžete nastavit, zda se zobrazení na obrazovce uloží jako soubor, nebo zda jej čtečka uloží až po potvrzení. Pro okamžité uložení se dotkněte symbolu , pro uložení až po potvrzení se dotkněte symbolu . Pro ukončení tohoto nastavení se dotkněte symbolu .





Přenos obrazových souborů z interní paměti na vloženou SD kartu

Pokud se již při dodání nachází v přihrádce karty (7) vložená karta SD, uloží se zaznamenané obrázky na kartu SD, v opačném případě se obrázky uloží do interní paměti čtečky. Pro přenos těchto obrázků z interní paměti na SD kartu vyklopte kryt (y) přihrádky pro paměťovou kartu a vložte SD kartu do této přihrádky. Kartu vkládejte podle obrázku vlevo vedle přihrádky. Pokud se na SD kartě již nachází záznamy, při výskytu duplicitních názvů souborů se nepřepíší, protože převáděné soubory se v tomto případě přejmenují.







Nastavení data a času

Po vyvolání této funkce můžete ťuknout na parametry data a času a poté pomocí spínačích ploch /  zvýšit nebo snížit bíle zobrazené údaje. Pro přepnutí z 24hodinové indikace na 12hodinovou indikaci nebo naopak se dotkněte symbolu „24H“.





Nastavení podpory řádků

Po vyvolání této funkce můžete nastavit vodicí linku, resp. řádek (zastínění horní a dolní část obrazovky). K přepínání mezi vodicí linkou a řádkem se dotkněte symbolu . Pokud se před živým obrazem zobrazí červená vodicí linka, můžete ji libovolně posouvat spínačími plochami / . Pokud se místo vodicí linky zobrazí zastínění v horní a dolní části obrazovky, můžete spínačími plochami /  libovolně nastavovat velikost příslušných sloupců.



Aktualizace softwaru

Pokud vyvoláte tuto funkci, zobrazí se aktuální verze softwaru a pro aktualizaci softwaru čtečky se můžete dotknout symbolu  nebo symbolu  k přerušování operace.

Pro aktualizaci je nutné zapojit čtečku pomocí kabelu USB do počítače, případně se verze softwaru, která se má instalovat, musí předtím zkopírovat na kartu SD.

Použití přístroje mobilux DIGITAL Touch HD na počítači

Živý obraz čtečky si můžete nechat zobrazit na obrazovce počítače. Za tím účelem nejdříve musíte na počítač nainstalovat přiložený program, „mobilux Digital“. Návod k instalaci naleznete na kartě SD, vložené již při dodání do čtečky. Program mobilux Digital je vhodný pro počítače využívající některý z následujících operačních systémů: Windows Vista, Windows 7 nebo Windows 8. Může fungovat i na jiných platformách Windows, ale nelze to zaručit. Při instalaci na jiných než zde uvedených operačních systémech nepřebíráme žádnou odpovědnost za integritu dat z počítače.

3 Funkce USB

Když čtečku zapojíte do portu USB počítače a zapnete, uvidíte následující 3 symboly na obrazovce čtečky:



Klepnutím na symbol  přiřadíte obsah karty SD ve čtečce počítači jako nový vyměnitelný disk. Pokračujte pak podle požadovaných operací souboru.

Na tomto disku najdete ve složce „manuals“ soubor PDF „Software installation manual“ (návod k instalaci softwaru) s návodem k instalaci. Dvojitým kliknutím na název souboru otevřete návod ve standardním programu pro prohlížení souborů ve formátu

PDF. Postupujte podle instalačních pokynů dle operačního systému nainstalovaného na vašem počítači.

K umožnění komunikace mezi čtečkou a předtím nainstalovaným software přístroje mobilux Digital se dotkněte symbolu .

K práci se čtečkou během nabíjení vnitřního akumulátoru pomocí USB kabelu se dotkněte symbolu .

K přepnutí režimu USB se příp. krátce dotkněte obrazovky pro zobrazení symbolů. Pak se v levém dolním rohu dotkněte symbolu pro aktuální režim USB, aby se opět zobrazil nahoře znázorněný výběr 3 symbolů. Pote se dotkněte symbolu požadovaného režimu USB.

Reset

Pokud již čtečka nefunguje tak, jak je popsáno v tomto návodu, může se jednat o poruchu, kterou můžete vyřešit sami resetováním čtečky. Za tím účelem zastrčte úzký, špičatý předmět opatrně do otvoru krytu (8), který je označen jako „RESET“, a stiskněte pod ním umístěný spínač.

Technické údaje

Velikost displeje:	11,0 cm (4,3")
Zvětšení:	Při nasazení: 4×, 5×, 6×, 8×, 10×, 12× Při držení v ruce ve vzdálenosti cca 4 cm: 1,6×, 1,9×, 2,2×, 3,0×, 3,7×, 4,5×
Provozní doba:	cca 3 hodiny
Doba nabíjení:	cca 2 hodiny
Napájecí napětí nabíječky:	100 V – 240 V~, 50 – 60 Hz
Teplotní rozsah:	10 °C – 40 °C
Hmotnost :	230 g

Instrukce k péči

- ▶ K čištění zařízení mobilux DIGITAL Touch HD nepoužívejte mýdlové roztoky, obsahující změkčovadla, organická rozpouštědla nebo rozpouštědla, obsahující alkohol a žádné abrazivní čisticí prostředky!
- ▶ Zařízení mobilux DIGITAL Touch HD nevkládejte k čištění do ultrazvukové lázně a neomývejte jej pod tekoucí vodou!
- ▶ Zařízení mobilux DIGITAL Touch HD otřete pouze měkkým suchým hadříkem. Při silném znečištění (např. otisky prstů) hadřík lehce navlhčete.

- ▶ Pokud přístroj mobilux DIGITAL Touch HD nepoužíváte, tak jej uchovávejte vždy v pouzdře z tuhé pěnové hmoty dodaném spolu s ním.

Záruka

V rámci zákoných ustanovení poskytujeme záruku na funkci výrobku, popsaného v tomto provozním návodu, ohledně závad, které lze odvodit z vad zpracování nebo materiálu. V případě poškození v důsledku neodborného zacházení, a také i v případě poškození pádem nebo nárazem, zaniká nárok na záruku. Nárok na záruku pouze za předložení dokladu o koupi!

Likvidace

- ▶ V žádném případě neodhazujte přístroj po skončení jeho životnosti do normálního domácího odpadu. Tento výrobek podléhá evropské směrnici č.2002/96/EC.
- ▶ Zlikvidujte výrobek nebo jeho části prostřednictvím schváleného likvidačního podniku nebo prostřednictvím Vašeho komunálního likvidačního zařízení. Dodržujte aktuálně platné předpisy.
V případě pochybností kontaktujte Vaše místní likvidační zařízení nebo Váš likvidační podnik. Všechny obaly zlikvidujte ekologicky.

日本語

お客様各位

この度はエッセンバッハ社製手持ち型、もしくは置き型電子ルーペをお買い上げいただき、誠にありがとうございます。どうぞ日常使用にお役立てください。

エッセンバッハは長年の経験を誇るルーペ、拡大鏡のリーディングカンパニーとして品質、取り扱い、デザインを重視した製品を取り扱っております。

試運転の前に

初めて製品をご使用になる前には取扱説明書全体に目を通し、すべての機能をご確認ください。

安全に関する注意事項



- ▶ 眩光および怪我の恐れがあります！ 本体底面の光源を直接覗き込まないでください！ EN 62471:2008 に基づくリスク グループ 1。曝露危険値 (EHV) : 800 mm で 2200 秒。リスク免除グループの限界値は、1.8 m の間隔を守ってください。400 nm から 780 nm の青色光により網膜傷害が生じます。
- ▶ 監視者がいない状態で、お子様に電子ルーペを使用させないでください。
- ▶ 必ず同梱の電源アダプターまたは USB 接続を用いて、ルーペに給電してください！
- ▶ お使いの mobilux DIGITAL Touch HD およびケーブル付き電源アダプターに、目視できる損傷がないか確認してください。mobilux DIGITAL Touch HD、電源アダプターまたはケーブルが損傷している場合は、接続されている電源アダプターをすみやかにコンセントから抜き取ってください。本製品を再使用する前に、有資格者に点検を依頼してください。
- ▶ mobilux DIGITAL Touch HD の本体は決して開けないでください。本体内には操作部が一切搭載されていません。本体を開いた場合、保証は失効しますので、ご了承ください。
- ▶ お使いの mobilux DIGITAL Touch HD を決して湿気にさらさないでください。

- ▶ mobilux DIGITAL Touch HD を衝突または衝撃や過度の熱から保護してください！ mobilux DIGITAL Touch HD を発熱体の上に置いたり、直射日光に当てることは絶対におやめください！
- ▶ 他の人々、特にお子様にもこれらの危険に注意するよう伝えてください！

同梱品

- ▶ 電子ルーペ mobilux DIGITAL Touch HD (以下「ルーペ」と略して呼ぶ)
- ▶ 充電器 (EU・英・米国・豪向けのプラグ付き)
- ▶ USB ケーブル
- ▶ SD カード (すでに納品時に挿入された状態)
- ▶ ケース
- ▶ クリーニング クロス
- ▶ ストラップ
- ▶ 取扱説明書

各機能部

1. タッチ パネル
2. 電源ボタン
3. USB/充電ソケット
4. ストラップ用穴
5. 充電表示 LED
6. SD カード スロット用カバー
7. SD カード スロット
8. リセット穴
9. LED ライト
10. カメラ
11. 読み取り面

使い方

内部充電式バッテリーを充電する：

mobilux DIGITAL Touch HD を初めてお使いになる前に、内部充電式バッテリーをフル充電する必要があります！



充電を行うには、充電器の USB プラグをループの USB/充電ソケット (③) に接続します。次に充電器を使用場所用に設けられたプラグに接続し、充電器をコンセントに差し込んでください。充電時間は 2 時間ほどかかります。充電中は充電表示 LED (⑤) が赤く点灯しています。充電が完了すると、充電表示 LED が消えます。充電が完了したら、充電器をコンセントとループから抜き取ってください。

ループは充電中に使用することができます。ただし充電中にループを使用すると、充電時間が延びます。

電源のオン/オフ

mobilux DIGITAL Touch HD の電源を入れ、ライブ画像モードにアクセスするには、電源ボタン (②) を 1 秒間押し続けます。対象物の拡大画像がディスプレイ (①) に表示されます。

ディスプレイ上端にバッテリー充電状態、前回設定した拡大倍率、ディスプレイ輝度を示すアイコンが 5 秒間にわたって表示されます。

-  充電式バッテリーがフル充電状態
-  残量が 75 %
-  残量が 50 %
-  残量が 25 %、ディスプレイ上端にアイコンが 5 秒間にわたって赤く表示される
-  残り稼働時間が約 3 分間、ディスプレイ上端にアイコンが常時表示される

電源を切るには、電源ボタンを 1 秒間長押ししてください。拡大倍率、表示モード、ディスプレイ輝度の現在の設定値が保存されます。

ルーペが 3 分間以上動作しないと、内部充電式バッテリーの充電量を節減するためにルーペの電源が自動的にオフになります。ルーペをこの時間後に再使用したい場合は、ルーペの電源を再度オンにしてください。

ループで読み込む

電源を入れたループの読み取り面 (⑩) を対象物の上に載せ、読む方向にループを動かします。

ループで書き込む

ループを載せた状態でさらに前に傾けて、ループがディスプレイ前端にも当たるようにします。このように範囲を限定した状態でループ下から書き込むことができます。さらに高被写界深度のおかげで、ループを対象物とわずかな間隔で手に持つことも可能です。

表示画像をファイルに保存する

ディスプレイに軽くタッチすると、ループの電源が入った状態で右隅に以下の3つのアイコンが表示されます：





「表示画像をファイルに保存」(スクリーンショット) アイコン





「拡大倍率の設定」アイコン



「表示モード」アイコン

 アイコンに軽くタッチして、現在のライブ画像をファイルでループ内に保存します。すると、この画像がディスプレイに表示されます。画像は、メモリ内で通し番号が付けられます。 アイコンに再びタッチすると、ライブ画像モードに戻ります。

 アイコンに2秒間タッチすると、「画像ファイル」モードにアクセスできます。

 アイコンにタッチすると、1つ上のメニューレベルにそれぞれ戻ることができます。 アイコンにタッチすると、メニューが閉じられ、ループがライブ画像の表示に戻ります。

拡大倍率の設定

 アイコンに繰り返しタッチして、利用可能な6種類の拡大倍率である4×、5×、6×、8×、10×、12×を呼び出します。この倍数は、ループを載せた状態での使用に適用されます。手で持って使用する場合、拡大倍率は規定値より若干下がります。現在設定されている拡大倍率が、ディスプレイ上端に約2秒間表示されます。

表示モードの設定

mobilux DIGITAL Touch HD には各種表示モードが搭載されているため、最適な表示を行うことができます。 アイコンに繰り返しタッチすると、トゥルーカラーから始まりブラック/ホワイトおよびホワイト/ブラックの高コントラスト表示、さらにはブラック/イエローおよびイエロー/ブラックの疑似カラー表示まで、各種表示モードに順に移行することができます。

 アイコンに2秒間タッチすると、本体底面にあるルーペ照明用 LED (9) をオンまたはオフにすることができます。

ディスプレイに再度軽くタッチすると、3つのアイコンが再び非表示になります。

メニューを呼び出す

ディスプレイを3秒間軽く押して、以下のメニューを表示させます：

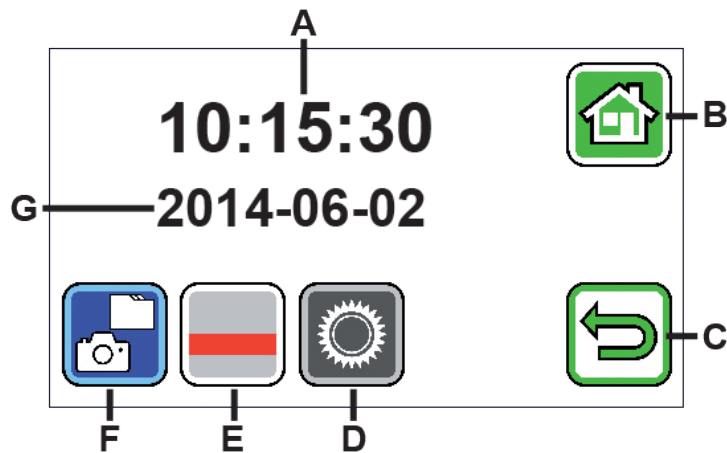

- A - 時刻表示
- B - 「メニューを閉じる」ボタン
- C - 「1 つ上のメニューレベルに戻る」ボタン
- D - 「設定の呼び出し」ボタン
- E - 「補助ラインのオン/オフ」ボタン
- F - 「画像ファイルの表示」
- G - 日付表示



画像ファイルの表示

このボタンに軽くタッチすると、前回取り込んだ2つの画像ファイルがサムネイルとして表示されます。サムネイルにタッチして、フルスクリーンで表示させます。ディスプレイにタッチすると、アイコンが非表示になります。ディスプレイに再びタッチすると、アイコンが再表示されます。

アイコンBとCに加えて、以下のアイコンも表示されます：



ファイルの削除







ファイルを削除するには、このアイコンにタッチし、続いて表示される確認メッセージを アイコンにタッチして確定します。ファイルがループのメモリから、またはSDカードから完全に削除されます。ファイルの削除を希望しない場合は、 アイコンにタッチして処理をキャンセルしてください。



アイコンに繰り返しタッチして、利用可能な6種類の拡大倍率である4x、5x、6x、8x、10x、12x を呼び出します。





アイコンに繰り返しタッチすると、前述の表示モードに順に移行することができます。

-  アイコンにタッチして、1 つ上のメニューレベルに戻ります。すると、再びサムネイルと以下のアイコンが表示されます。
-  アイコンにタッチすると、プレビューで 10 ファイル前にジャンプすることができます。
-  アイコンにタッチすると、サムネイルで前の 2 つのファイルを表示させることができます。
-  アイコンにタッチすると、次の 2 つのファイルのサムネイルを表示させることができます。
-  アイコンにタッチすると、プレビューで 10 ファイル後ろにジャンプすることができます。
-  アイコンにタッチすると、メニューを閉じ、ライブ画像表示に戻ることができます。





ヘルプの表示

このボタンに軽くタッチすると、続いてラインサポートをオンまたはオフにすることができます。

-  アイコンにタッチすると、機能が有効になります。
-  アイコンにタッチすると、機能が無効になります。どちらの場合も、メニューがその後すぐに自動終了します。



ループ設定の呼び出し

このボタンに軽くタッチすると、続いて以下のループ設定を実行することができます。この場合も  アイコンで前のメニュー レベルにアクセスし、また  アイコンでメニューを終了し、ライブ画像表示に戻ることができます。



ビープ音の設定

希望するビープ音に応じて、 アイコンまたは  アイコンにタッチします。

入力内容の確定用ビープ音が不要である場合は、 アイコンにタッチしてください。





ディスプレイ輝度の設定

この機能を使って、ディスプレイの希望する輝度を次から選択できます：
50%、75% または 100%。





拡大倍率の無段階設定

✓ この機能呼び出した後でアイコンにタッチすると、ライブ画像モードが固定の拡大値で表示できるだけでなく、/ アイコンで拡大倍率を無段階で設定することもできます。



保存確定メッセージのオン/オフ

この機能を使って、表示画像をすぐにファイルに保存するか、あるいは確定後にルーペの表示を保存するかを設定することができます。すぐに保存するには  アイコンにタッチし、確定後に保存するには  アイコンにタッチします。この設定を終了するには、 アイコンにタッチしてください。



画像ファイルを内部メモリから挿入されている SD カードに転送する

すでに納品時にセットされた SD カードがカード スロット (7) 内にある場合は、取り込んだ画像が SD カードに保存され、それ以外の場合はルーペの内部メモリに保存されます。これらの画像を内部メモリから SD カードに転送するには、カード スロットのカバー (6) を開け、SD カードをカード スロットにセットします。

カードを正しく位置合わせする際に、カード スロット左側に表記されている図に従ってください。取り込んだ画像がすでに SD カード内に入っている場合、二重に存在するファイルが同じファイル名で上書きされることはありません。この場合、転送されるファイルの名前が変更されるためです。



日付と時刻の設定

この機能呼び出した後、日付と時刻のパラメーターにタッチして、白で表示されたパラメーターを ▲/▼ ボタンで大きくまたは小さくします。[24H] にタッチすると、24 時間表示から 12 時間表示に切り替わり、またその逆にも戻すことができます。



ライン サポートの設定

この機能呼び出した後、読み取りラインまたは読み取り行（上下のディスプレイ エリアを暗くする網掛けバー）を設定することができます。📊 アイコンにタッチすると、読み取りラインと読み取り行が相互に切り替わります。表示されているライブ画像の前に赤い読み取りラインが表示されたら、希望に応じてこのラインを ▲/▼ ボタンで移動することができます。

読み取りラインの代わりに網掛けバーをディスプレイ上下端に表示させると、網掛けバーのサイズを / ボタンで任意に設定できます。



ソフトウェアの更新

この機能呼び出すと、現在のソフトウェア バージョンが表示され、 アイコンにタッチしてループのソフトウェアを更新するか、あるいは アイコンにタッチして処理をキャンセルすることができます。

更新を行うには、ループが USB ケーブル経由でコンピューターに接続されているか、またはインストールするソフトウェア バージョンを事前に SD カードにコピーしておく必要があります。

mobilux DIGITAL Touch HD をコンピューターで使用する

ループのライブ画像をコンピューターの画面に表示させることができます。そのためには、最初に同梱のプログラム「mobilux Digital」をコンピューターにインストールする必要があります。インストール説明書は、すでに納品時にループにセットされている SD カードの中に入っています。mobilux Digital のインストールに適しているのは、次のオペレーティング システムの 1 つがインストールされているコンピューターです：Windows Vista、Windows 7 または Windows 8。mobilux Digital はこれ以

外の Windows プラットフォームでも実行できる可能性がありますが、動作保証はいたしかねます。インストールに当たって特に上記オペレーティング システムよりもバージョンが古い場合、当社ではコンピューターのデータ整合性に関していかなる責任も負いかねます。

3 つの USB 機能

ループをコンピューターの USB ポートに接続し、電源をオンにすると、ループのディスプレイに以下の 3 つのアイコンが表示されます：



 アイコンにタッチして、ループにセットされている SD カードの内容を新しいリムーバブル ドライブとしてコンピューターに割り当てます。希望するファイル操作で次に進んでください。このドライブの [manuals] フォルダには、PDF ファイル「Software installation manual」がインストール説明書と共に収められています。ファイル名をダブルクリックして、PDF ファイルを表示するための標準プログラムで説明書を開きます。コンピューターにインストールされているオペレーティング システムに応じて、インストール ガイドに従ってください。



アイコンにタッチすると、ルーペとあらかじめインストールしておいたソフトウェア mobilux Digital 間の通信を確立することができます。



アイコンにタッチすると、USB ケーブルで内部充電式バッテリーに充電中に、ルーペで作業することができます。

USB モードを変更するには、ディスプレイに軽くタッチしてアイコンを表示させてください。アイコンが表示された後、現在の USB モードを示す左下のアイコンにタッチすると、3 つのアイコンの中で上記で選択したアイコンが再表示されます。その後、希望する USB モードのアイコンにタッチしてください。

リセット

本説明書に記載のようにルーペが機能しなくなった場合、ルーペをリセットしてご自身で修復できる不具合が存在する可能性があります。この場合は、細く鋭利な物体を [RESET] と表記されている本体穴 (8) に慎重に差し込み、穴の後ろにあるスイッチを押してください。

技術仕様

ディスプレイのサイズ：	11.0 cm (4.3")
拡大倍率範囲：	対象物に載せた状態：4×、5×、6×、8×、10×、12× 4 cm 離して手で持った場合：1.6×、1.9×、2.2×、 3.0×、3.7×、4.5×
作動時間：	約 3 時間
充電時間：	約 2 時間
充電器の電源電圧：	100 V ~ 240 V、50 ~ 60 Hz
温度範囲：	10℃ ~ 40℃
重量：	230 g

お手入れに関する注意事項

- ▶ mobilux DIGITAL Touch HDのクリーニングには可塑剤を含む洗剤液、アルコールや有機溶媒、そして研磨剤を含む洗剤は使用しないでください！
- ▶ また、mobilux DIGITAL Touch HDのクリーニングには超音波洗浄機や流水を使用しないでください！

- ▶ mobilux DIGITAL Touch HDは必ず乾いた柔らかい布で汚れをふき取るようにし、汚れがひどい場合には（指紋など）、軽く湿らした布を使用してください。
- ▶ mobilux DIGITAL Touch HDを使用しない場合には、常に付属のケースに入れて保管してください。

保証

法律の規定に基づき、本使用説明書で記載した商品の機能における、製造過程での欠陥や材質不良などに起因する欠陥について保証いたします。不適切な使用による損害、落下や衝撃による欠損などにおいては保証できません。購入証明書がある場合のみ保証いたします！

廃棄

使用済みの機器を通常ゴミとして出すことはできません。
この商品はヨーロッパ規定 2002/96/EC に基づくものです。

当商品および部品は、許可を得た廃棄工場あるいはお住まいの自治体の廃棄施設にて廃棄してください。最新の有効な規定に従ってください。不確かな場合は廃棄施設にご相談ください。包装材もすべて環境保護に基づいた廃棄処理を行ってください。

CE

 **ESCHENBACH**

Eschenbach Optik GmbH
Schopenhauerstrasse 10 | 90409 Nuremberg | Germany

For the authorized representative in your country please refer to:
www.eschenbach-optik.com