



DER ZIELFERNROHRPIONIER®



Produktprogramm 2017



SPORT

K 1050, K 1050 MOAK	6
K 1050i FT	8
K 624i, K 624i MOAK	10
K 624i – Ergonomie	12
K 312i	14
K 16i	16
K 4i	18

JAGD

Automaticlight	21
Schnellverstellung	22
Helia 1–5x24i	24
Helia 2–10x50i	26
Helia 2,4–12x56i	28
Helia 3 3–9x42	30
Helia 3 4–12x44i	32
Helia 3 3–10x50i	34

FERNGLÄSER

8x42, 10x42	36
-------------	----

ABSEHEN

Absehen Sport	40
Absehen Jagd	43

SPORT





K 1050, K 1050 MOAK

Sportschießen mit hoher Vergrößerung

10–50x56



Optional:
Parallax-Aufsatzrad
für präzise Einstellung

Das K 1050 wurde speziell für höchste Genauigkeit beim Sportschießen entwickelt. Mit nur 890 g bei 429 mm Gesamtlänge und der einzigartigen Parallaxe-Scharfstellung schon ab 8 Meter bietet es ein Präzisionserlebnis der besonderen Art.

PRODUKT HIGHLIGHTS

- ∴ Höchste Präzision für Sportschützen
- ∴ Perfekte Abbildungsqualität selbst bei 50-facher Vergrößerung
- ∴ Patentierte Parallaxeverstellung im Turm integriert ab 8 m bis ∞
- ∴ Unbeleuchtetes Absehen für eine dezente Abbildung und maximale Präzision

Erlebte Präzision für höchste Ansprüche

	K 1050	K 1050 MOAK
Vergrößerung	10–50	10–50
Objektivdurchmesser (mm)	56	56
Sehfeld (m/100m)	2,9–0,6	2,9–0,6
Augenabstand (mm)	95	95
Dioptrieausgleich (dpt)	+2/–3,5	+2/–3,5
Parallaxeausgleich (m)	8 bis ∞	8 bis ∞
Korrektur/Klick (MOA)	1/8	1/8
Verstellweg H/S (m/100m)	1,6/1,2	1,6/1,2
Mittelrohrdurchmesser (mm)	30	30
Länge (mm)	429	429
Gewicht (g)	890	890
Absehen 2. Bildebene	DD, CH, Plex	MOAK
Beleuchtet	nein	nein

FEATURES

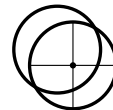

2. Bildebene



Verstellrichtung
CCW

ABSEHEN

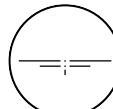

Double Dot

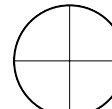

Crosshair Dot

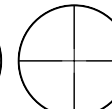

Plex

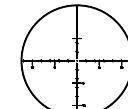

MOAK





K 1050i FT

Field Target für
Perfektionisten

10–50x56i



Auch in silber erhältlich!

Das K 1050i FT bietet ein Präzisionserlebnis der besonderen Art. Mit der speziellen Parallaxe-Scharfstellung von 8 bis 60 Meter und einem beleuchteten Absehen in der 2. Bildebene wurde es optimal für den Field Target Sport abgestimmt.

PRODUKT HIGHLIGHTS

- .. Gemeinsam mit Profis entwickelt – für höchste Präzision im Field Target Sport
- .. Perfekte Abbildungsqualität selbst bei 50-facher Vergrößerung
- .. Patentierte Parallaxeverstellung im Turm integriert von 8 bis 60m
- .. Beleuchtetes Absehen für eine dezente Abbildung und maximale Präzision
- .. Neben klassisch schwarz auch in silber erhältlich

Erlebte Präzision für höchste Ansprüche

Vergrößerung	10–50
Objektivdurchmesser (mm)	56
Sehfeld (m/100m)	2,9–0,6
Augenabstand (mm)	95
Dioptrieausgleich (dpt)	+2/–3,5
Dämmerungszahl (DIN 58388)	23,6–52,9
Parallaxeaussgleich (m)	8 bis 60
Korrektur/Klick (MOA)	1/8
Verstellweg H/S (m/100 m)	1,6/1,2
Mittelrohrdurchmesser (mm)	30
Länge (mm)	429
Gewicht (g)	1040 *
Absehen 2. Bildebene	MHR
Beleuchtet	ja

FEATURES

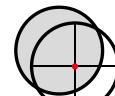

2. Bildebene

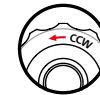

Verstellrichtung
CCW

ABSEHEN



MHR

*Inklusive Parallaxe Aufsatzrad (140g)





K 624i, K 624i MOAK

Profi für lange Distanzen

6-24x56i



Das K 624i setzt durch seine einzigartige Anordnung der Bedienelemente neue Standards in Handhabung und Ergonomie. Es bietet branchenführende optische Leistung, mechanische Perfektion und eine spezielle Auswahl an bewährten Absehen für Profis und sportliche Schützen.

PRODUKT HIGHLIGHTS

- ∴ Profi Zielfernrohr mit großem Sehfeld, optischer Bestleistung und perfektem Klick
- ∴ Mit Seitenelevation links oder rechts erhältlich
- ∴ Patentierte Parallaxeverstellung im Turm integriert ab 50 m bis ∞
- ∴ Beleuchtetes Absehen in 1. Bildebene für eine sichere Größen- bzw. Entfernungsbeurteilung

Hochleistung in 1. Bildebene

	K 624i	K 624i MOAK
Vergößerung	6-24	6-24
Objektivdurchmesser (mm)	56	56
Sehfeld (m/100m)	6,8-1,7	6,8-1,7
Augenabstand (mm)	90	90
Dioptrieausgleich (dpt)	+2/-3,5	+2/-3,5
Dämmerungszahl (DIN 58388)	18,3-36,7	18,3-36,7
Parallaxenausgleich (m)	50 bis ∞	50 bis ∞
Korrektur/Klick	.1 MRAD	1/4 MOA
Verstellweg H/S (m/100m)	2,5/1,1	2,5/1,1
Mittelrohrdurchmesser (mm)	34	34
Länge (mm)	405	405
Gewicht (g)	950	950
Absehen 1. Bildebene	Mil3, Mil4, SKMR, SKMR3, MSR/Ki, AMR	MOAK
Beleuchtet	ja	ja

FEATURES



1. Bildebene



Als Links oder Rechts Version erhältlich



Als CW oder CCW erhältlich

ABSEHEN



Mil3

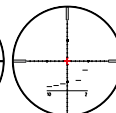

Mil4

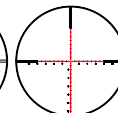

SKMR

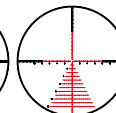

SKMR3

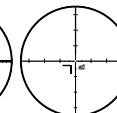

MSR/Ki

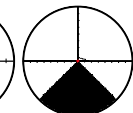

AMR

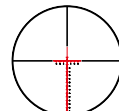

MOAK



Einzigartig in Handhabung und Ergonomie

Mit zentral angeordnetem Parallaxerad und wahlweiser rechts- oder linksseitiger Anordnung der Seitenelevation.



Parallaxerad im Höhenverstellturnm integriert (patentiert)

Das K 624i ist das einzige taktische Zielfernrohr, bei dem alle Bedienelemente ohne Übergreifen und ohne die Schussposition verlassen zu müssen einfach und bequem bedient werden können. Das gilt sowohl für rechts- als auch für linkshändige Schützen. Das Parallaxerad ist im Höhenverstellturnm integriert. Die patentierte zentrale Anordnung an der Oberseite des Zielfernrohres ermöglicht sowohl bequeme links- als auch rechtshändige Bedienung.



Seitenverstellturnm Links/Rechts

Für rechtshändige Schützen ist die ergonomisch ideale Anordnung des Seitenverstellturnmes aus Sicht des Schützen auf der linken Seite. Für Linkshänder demgemäß auf der gegenüberliegenden rechten Seite.



Deshalb gibt es das K624i wahlweise mit Seitenverstellung rechts oder links. So sind alle wesentlichen Bedienelemente mit der intuitiv bevorzugten Hand aus der Schussposition heraus zu bedienen und alle Verstellinformationen immer im Blickfeld.

Das K 624i MOAK bietet höchste Präzision mit speziellem MOAK-Absehen und ¼ MOA-Klickverstellung.

Höchste Präzision auf weite Distanzen ermöglichen die ¼ MOA-Klickverstellung und ein perfekt abgestimmtes Absehen in der 1. Bildebene. Der speziell entwickelte MOAK-Turm verfügt über eine dritte Umdrehungsebene und ermöglicht eine einfache und präzise Bedienung über den gesamten Verstellbereich.



MOAK Turm mit 3 Umdrehungsebenen und Indikator

K 624i ab sofort auch als Sondermodell in Farbe RAL 8000 erhältlich



Das Sondermodell mit hochwertiger, kratzfester Lackierung in der Farbe RAL 8000 ist als ccw Modell mit linksseitigem Seitenverstellturnm und mit beleuchtetem MSR/Ki Absehen erhältlich.



Taktisches Werkzeug für Profis

3-12x50i



Nur als Links Version erhältlich!

Das K 312i setzt durch seine einzigartige Anordnung der Bedienelemente neue Standards in Handhabung und Ergonomie. Es bietet hervorragende optische Leistung, einen bewährten Vergrößerungsbereich und praxisorientierte Absehen.

PRODUKT HIGHLIGHTS

- .. Profi Zielfernrohr mit hervorragender optischer Leistung und perfektem Klick
- .. Mit Seitenelevation links
- .. Patentierte Parallaxeverstellung im Turm integriert ab 25 m bis ∞
- .. Beleuchtetes Absehen in 1. Bildebene für eine sichere Größen- bzw. Entfernungsbeurteilung

Innovative Ergonomie in 1. Bildebene

Vergrößerung	3-12
Objektivdurchmesser (mm)	50
Sehfeld (m/100m)	11,1-3,3
Augenabstand (mm)	90
Dioptrieausgleich (dpt)	+2/-3,5
Dämmerungszahl (DIN 58388)	10,4-24,5
Parallaxenausgleich (m)	25 bis ∞
Korrektur/Klick (MIL/mrad)	.1
Verstellweg H/S (m/100 m)	2,5/1,2
Mittelrohrdurchmesser (mm)	34
Länge (mm)	376
Gewicht (g)	836
Absehen 1. Bildebene	Mil7, MSR/Ki
Beleuchtet	ja

FEATURES



1. Bildebene



Als Links Version erhältlich



Als CW oder CCW erhältlich

ABSEHEN



Mil7

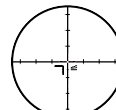

MSR/Ki



Blitzartige Zielerfassung
im härtesten Umfeld



1-6 x 24i

Das K 16i ist ideal für die blitzartige Zielerfassung mit einem ultraweiten Sehfeld. Sportschützen schätzen die extra hohe Nase und den griffigen, massiven Verstellring.

Vergrößerung
Objektivdurchmesser (mm)
Sehfeld (m/100m)
Augenabstand (mm)
Dioptrieausgleich (dpt)
Dämmerungszahl (DIN 58388)
Korrektur/Klick (mm/100m)
Verstellweg H/S (m/100m)
Mittelrohrdurchmesser (mm)
Länge (mm)
Gewicht (g)
Absehen 2. Bildebene
Beleuchtet

1-6
24
42.3-6.7
95
+2/-3,5
3,1-12,0
10
2,2/2,2
30
278
480
SI1, SM1, G4B
ja

FEATURES

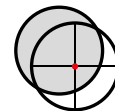

2. Bildebene

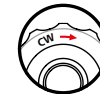

Verstellrichtung
CW

PRODUKT HIGHLIGHTS

- ∴ Sportliches Zielfernrohr mit ultraweitem Sehfeld für blitzartige Zielerfassung
- ∴ Optimiert für härteste Anforderungen
- ∴ Extra helle Tag/Nacht Leuchtabsehen in der 2. Bildebene
- ∴ OILPHOBIC beschichtete Linsen

ABSEHEN



SI1

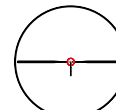

SM1

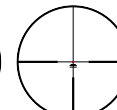

G4B



Blitzartige Zielerfassung
mit fixer Vergrößerung



4x30i

Das K4i wurde für den härtesten Einsatz konzipiert und ist optimiert für schnelle Zielerfassung und maximalen Überblick auf kurze bis mittlere Distanzen.

PRODUKT HIGHLIGHTS

- ∴ 4-fach Zielfernoptik mit großer Austrittspupille und 91% Lichttransmission
- ∴ Prismen-Technologie mit stufenlos dimmbarem Leuchtabsehen
- ∴ Präzise Klickverstellung 1,5 cm/100 m
- ∴ Ergonomisches Design und robuste Bauart
- ∴ 3 Picatinny-Schienen (MIL STD 1913) zur Zubehöraufnahme am Gehäuse integriert

4-fach Hochleistungs Optik

Vergrößerung	4
Objektivdurchmesser (mm)	30
Sehfeld (m/100 m)	9,1
Augenabstand (mm)	95
Dioptrieausgleich (dpt)	+2/-3,5
Dämmerungszahl (DIN 58388)	10,95
Korrektur/Klick (mm/100 m)	15
Verstellweg H/S (m/100 m)	2,0/2,0
Mittelrohrdurchmesser (mm)	-
Länge (mm)	177
Gewicht mit Montage* (g)	680
Absehen	CD
Beleuchtet	ja

FEATURES



Verstellrichtung
CCW

ABSEHEN

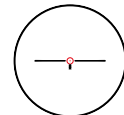

Circle Dot

*Zielfernrohrmontage im Lieferumfang enthalten!

Die intelligente Absehenbeleuchtung

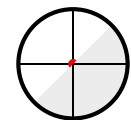

automaticlight

Integrierte automaticlight-Funktion

Alle beleuchteten Jagdzielfernrohre sind mit einem Neigungssensor ausgestattet. Dieser erkennt, ob sich das Zielfernrohr in Schussposition befindet oder nicht. Der Sensor gibt diese Information ohne jegliche Verzögerung an die Beleuchtungseinheit weiter und steuert so automatisch das Ein- bzw. Ausschalten der Absehenbeleuchtung um bei Nichtgebrauch wertvolle Energie zu sparen.

Aktiv-Modus

- Die eingeschaltete Absehenbeleuchtung mit automaticlight ist im Winkel von 0–45° (auf/ab/seitlich) immer aktiv.

Standby-Modus

- Ab 2 Minuten in bewegungslosem Zustand im Winkel von 0–45° (auf/ab/seitlich) schaltet sich die Absehenbeleuchtung aus und wechselt automatisch in den „Standby“ Modus.
- Im Winkelbereich von 45–75° (auf/ab) bleibt die Absehenbeleuchtung 2 Minuten aktiv und wechselt automatisch in den „Standby“ Modus.
- Ab einem Winkel von über 75° (auf/ab/seitlich) schaltet sich die Absehenbeleuchtung sofort aus und wechselt automatisch in den „Standby“ Modus.

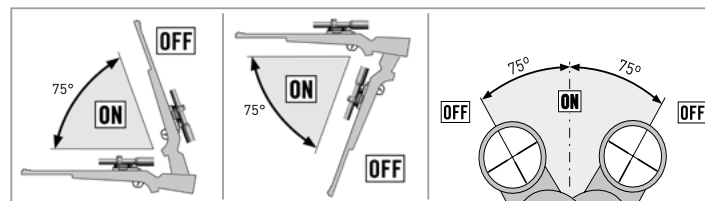

Zur Reaktivierung vom „Standby“ Modus genügt die kleinste Bewegung und die Absehenbeleuchtung wird in Schussposition (0–45°) im Sekundenbruchteil mit der zuletzt ausgewählten Leuchtintensität wieder aktiviert.



Schnellverstellung

Flexibilität und maximale Präzision



Distanz ermitteln – Ballistik einstellen – loslegen!

Die einfach zu bedienende und präzise KAHLES Schnellverstellung (SV) ist der perfekte Assistent im entscheidenden Moment. Sie passt sich schnell und unkompliziert Ihren Bedürfnissen an und bietet alles, was Sie für einen gezielten Schuss auf unterschiedliche Distanzen benötigen.

PRODUKT HIGHLIGHTS

- .. Maximale Benutzerfreundlichkeit durch simple Bedienung
- .. Robuste Bauart mit Klappmechanismus und Verstellerschutz

Ab sofort immer Fleck

Mit der KAHLES Schnellverstellung gelingt ein sicheres Abkommen so einfach und unkompliziert wie noch nie, und ein geschätztes „darüber halten“ ist auf keine Schussdistanz mehr notwendig.

Durch das Aufklappen des Gehäusedeckels, welcher mit einem Magnetverschluss vor dem unbeabsichtigten Öffnen gesichert ist, wird die KAHLES Schnellverstellung einfach und schnell zugänglich gemacht. Die aus speziell vergütetem Leichtmetall gefertigte Klickverstellung, in Kombination mit der Ballistikskaala, ermöglicht eine äußerst einfache und intuitive Einstellung der gewünschten Schussentfernung mittels präzisen und gewohnt wiederholgenauen KAHLES Klicks. Durch das Zuklappen des Gehäusedeckels ist die KAHLES SV vor einem unbeabsichtigten Verstellen und zusätzlich auch vor groben äußeren Einwirkungen wieder optimal geschützt.



Eine im Sichtfeld positionierte Öffnung im Gehäuse der KAHLES Schnellverstellung ermöglicht auch im geschlossenen Zustand ein einfaches Ablesen und Kontrollieren der eingestellten Werte.



Alle Produkte, für die die Schnellverstellung erhältlich ist, sind mit diesem Feature gekennzeichnet.



Schnellverstellung
(optional)



Ideal für die Bewegungsjagd



1-5x24i

Die neue Helia Serie besticht durch kompromisslose Konzentration auf das wirklich Wichtige: Funktionalität, Verlässlichkeit, Handhabung und Ästhetik. Das perfekte Werkzeug für die Jagd.

PRODUKT HIGHLIGHTS

- .. Besonders kompakte Drückjagdoptik mit ultraweitem Sehfeld von 42 m/100 m
- .. Leistungsstarkes Optiksystm mit aussergewöhnlicher Randschärfe
- .. Echte 1-fach Vergrößerung für irritationsfreien Blick mit beiden Augen
- .. Extra helles Tag/Nacht Leuchtabsehen mit intelligenter Abschaltautomatik
- .. OILPHOBIC beschichtete Linsen

Vergrößerung	1-5
Objektivdurchmesser (mm)	24
Sehfeld (m/100 m)	42,4-8,1
Augenabstand (mm)	95
Dioptrieausgleich (dpt)	+2/-3,5
Dämmerungszahl (DIN 58388)	3,0-11,0
Korrektur/Klick (mm/100 m)	10
Verstellweg H/S (m/100 m)	2,5/2,5
Mittelrohrdurchmesser (mm)	30
Länge (mm)	278
Gewicht (g)	475
Gewicht SR-Schiene (g)	499
Absehen 2. Bildebene	4-DH
Beleuchtet	ja

FEATURES

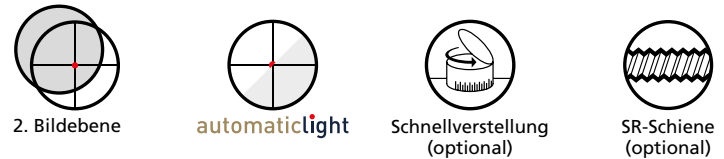

ABSEHEN

NEU

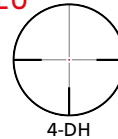

4-DH - Das Drückjagdabsehen

Basierend auf dem klassischen KAHLES 4-Dot Absehen wurde das 4-DH (Driven Hunt) für schnelle intuitive Schüsse entwickelt. Zarte Orientierungshilfslinien, die nahezu abdeckungsfrei im Hintergrund liegen und ein feiner freigestellter Leuchtpunkt, der für Tages- und Dämmerungslicht optimiert wurde, ermöglichen beste Übersicht und einfache Zielfindung.



Perfekt für die Pirsch

NEU



2–10x50i

Die neue Helia Serie besticht durch kompromisslose Konzentration auf das wirklich Wichtige: Funktionalität, Verlässlichkeit, Handhabung und Ästhetik. Das perfekte Werkzeug für die Jagd.

PRODUKT HIGHLIGHTS

- .. Leichte und führungsfähige Pirschoptik in kompakter Bauweise
- .. Perfekter Allrounder mit großem, kontrastreichem Sehfeld und hoher Dämmerungsleistung
- .. Leistungsstarkes Optiksystm mit aussergewöhnlicher Randschärfe
- .. Tag/Nacht Leuchtabsehen mit intelligenter Abschaltautomatik
- .. OILPHOBIC beschichtete Linsen

Vergößerung	2–10
Objektivdurchmesser (mm)	50
Sehfeld (m/100m)	21,0–4,1
Augenabstand (mm)	95
Dioptrieausgleich (dpt)	+2/–3,5
Dämmerungszahl (DIN 58388)	6,2–22,4
Korrektur/Klick (mm/100m)	10
Verstellweg H/S (m/100m)	1,6/1,6
Mittelrohrdurchmesser (mm)	30
Länge (mm)	341
Gewicht (g)	585
Gewicht SR-Schiene (g)	–
Absehen 2. Bildebene	4-Dot
Beleuchtet	ja

FEATURES

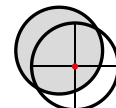

2. Bildebene

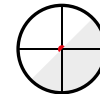

automaticlight



Schnellverstellung
(optional)

ABSEHEN

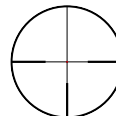

4-Dot



Spitzenklasse für den Ansitz

NEU



2,4–12x56i

Vergößerung	2,4–12
Objektivdurchmesser (mm)	56
Sehfeld (m/100m)	16,5–3,3
Augenabstand (mm)	95
Dioptrieausgleich (dpt)	+2/–3,5
Dämmerungszahl (DIN 58388)	7,4–25,9
Korrektur/Klick (mm/100m)	10
Verstellweg H/S (m/100m)	1,9/1,9
Mittelrohrdurchmesser (mm)	30
Länge (mm)	359
Gewicht (g)	680
Gewicht SR-Schiene (g)	704
Absehen 2. Bildebene	4-Dot, G4B
Beleuchtet	ja

Die neue Helia Serie besticht durch kompromisslose Konzentration auf das wirklich Wichtige: Funktionalität, Verlässlichkeit, Handhabung und Ästhetik. Das perfekte Werkzeug für die Jagd.

PRODUKT HIGHLIGHTS

- ∴ Ideal für die Ansitzjagd mit aussergewöhnlich hoher Lichtdurchlässigkeit bei Dämmerung und Nacht
- ∴ Perfektes Bild mit bestem Kontrast und weitem, brillanten Sehfeld
- ∴ Leistungsstarkes Optiksystem mit aussergewöhnlicher Randschärfe
- ∴ Tag/Nacht Leuchtabsehen mit intelligenter Abschaltautomatik
- ∴ OILPHOBIC beschichtete Linsen

FEATURES

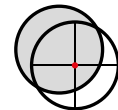

2. Bildebene

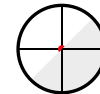

automaticlight



Schnellverstellung
(optional)



SR-Schiene
(optional)

ABSEHEN

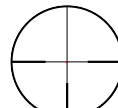

4-Dot

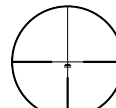

G4B



Puristisch und leicht



3-9x42

Die Helia 3 Serie kombiniert klassische Eleganz mit neuester, hochwertiger Technologie und brillanter Premium-Optik. Bestehende Montagen für 1" Mittelrohre können in den meisten Fällen weiter verwendet werden.

PRODUKT HIGHLIGHTS

- ∴ Brillante Pirschoptik – puristisch und leicht
- ∴ Klassisch-schlankes Design mit 1" Mittelrohr-Ø (25,4 mm)
- ∴ Aluminiumhauptrohr mattschwarz eloxiert mit kratzfester Oberfläche
- ∴ Die leichteste Optik im Qualitätssegment (450 g)

Klassische Eleganz mit Niveau – 1 Zoll Mittelrohr

Vergrößerung	3-9
Objektivdurchmesser (mm)	42
Sehfeld (m/100m)	12,1-4,3
Augenabstand (mm)	90
Dioptrieausgleich (dpt)	+2/-3,5
Dämmerungszahl (DIN 58388)	11,2-19,4
Korrektur/Klick (mm/100m)	10
Verstellweg H/S (m/100m)	1,5/1,5
Mittelrohrdurchmesser (mm)	25,4
Länge (mm)	313
Gewicht (g)	450
Gewicht SR-Schiene (g)	-
Absehen 2. Bildebene	4A
Beleuchtet	nein

FEATURES

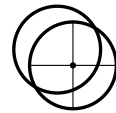

2. Bildebene



Schnellverstellung
(optional)

ABSEHEN

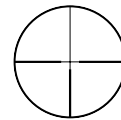

4A



Helia 3

Für Pirsch und Berg



4–12x44i

Die Helia 3 Serie kombiniert klassische Eleganz mit neuester, hochwertiger Technologie und brillanter Premium-Optik. Bestehende Montagen für 1" Mittelrohre können in den meisten Fällen weiter verwendet werden.

PRODUKT HIGHLIGHTS

- .. Brillante Pirsch- und Gebirgsoptik
- .. Klassisch-schlankes Design mit 1" Mittelrohr-Ø (25,4mm)
- .. Aluminiumhauptrohr mattschwarz eloxiert mit kratzfester Oberfläche
- .. Tag/Nacht Leuchtabsehen mit intelligenter Abschaltautomatik
- .. 12-fach Vergrößerung mit nur 485g

Klassische Eleganz mit Niveau – 1 Zoll Mittelrohr

Vergrößerung	4–12
Objektivdurchmesser (mm)	44
Sehfeld (m/100m)	9,2–3,3
Augenabstand (mm)	90
Dioptrieausgleich (dpt)	+2/–3,5
Dämmerungszahl (DIN 58388)	13,3–23,0
Korrektur/Klick (mm/100m)	10
Verstellweg H/S (m/100m)	1,1/1,1
Mittelrohrdurchmesser (mm)	25,4
Länge (mm)	351
Gewicht (g)	485
Gewicht SR-Schiene (g)	–
Absehen 2. Bildebene	4-Dot, G4B
Beleuchtet	ja

FEATURES

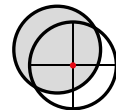

2. Bildebene

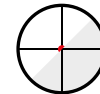

automaticlight



Schnellverstellung
(optional)

ABSEHEN

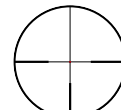

4-Dot

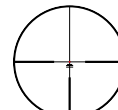

G4B



Helia 3

Klassischer Allrounder



3–10x50i

Die Helia 3 Serie kombiniert klassische Eleganz mit neuester, hochwertiger Technologie und brillanter Premium-Optik. Bestehende Montagen für 1" Mittelrohre können in den meisten Fällen weiter verwendet werden.

PRODUKT HIGHLIGHTS

- ∴ Klassischer Allrounder mit hoher Lichttransmission
- ∴ Klassisch-schlankes Design mit 1" Mittelrohr-Ø (25,4mm)
- ∴ Aluminiumhauptrohr mattschwarz eloxiert mit kratzfester Oberfläche
- ∴ Tag/Nacht Leuchtabschauen mit intelligenter Abschaltautomatik

Klassische Eleganz mit Niveau – 1 Zoll Mittelrohr

Vergrößerung	3–10
Objektivdurchmesser (mm)	50
Sehfeld (m/100m)	11,2–4,0
Augenabstand (mm)	90
Dioptrieausgleich (dpt)	+2/–3,5
Dämmerungszahl (DIN 58388)	12,0–22,4
Korrektur/Klick (mm/100m)	10
Verstellweg H/S (m/100m)	1,3/1,3
Mittelrohrdurchmesser (mm)	25,4
Länge (mm)	325
Gewicht (g)	508
Gewicht SR-Schiene (g)	–
Absehen 2. Bildebene	4-Dot, G4B
Beleuchtet	ja

FEATURES

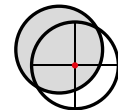

2. Bildebene

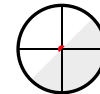

automaticlight



Schnellverstellung
(optional)

ABSEHEN

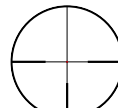

4-Dot

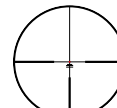

G4B



Ideal für Pirsch und Berg



8x42, 10x42

Die naturnahe, erdige Farbgebung, die äußerst leichte und ausbalancierte Bauweise mit ergonomischem Durchgriff, sowie der einzigartige geräuschlose Fernglasschutz aus hochwertigem Loden eignen sich ideal für ein unauffälliges Führen und Beobachten im Revier.

	8x42	10x42
Vergößerung	8	10
Objektivdurchmesser (mm)	42	42
Augenabstand (mm)	20	20
Sehfeld (m/1000m)	126	114
Sehfeld (°)	7,2	6,5
Sehfeld subjektiv (°)	54	54
Austrittspupillendurchmesser (mm)	5	4
Dioptrieausgleich (dpt)	+/-4	+/-4
Pupillendistanz (mm)	56-73	56-73
Höhe x Breite x Tiefe (mm)	150 x 127 x 51	150 x 127 x 51
Gewicht (g)	750	770
Nahfokus (m)	2,1	2,1
Dämmerungszahl (ISO 14132-1)	18,33	20,49



PRODUKT HIGHLIGHTS

- .. Naturnahe, erdige Farbgebung für unauffälliges Führen und Beobachten
- .. Leicht und ausbalanciert mit ergonomischem Durchgriff
- .. Brillante Abbildungsqualität für Tageslicht und Dämmerung.
- .. Widerstandsfähig, beschlagsfrei und wasserdicht
- .. Innovatives Zubehör aus hochwertigen geräuschlosen Naturmaterialien der Manufaktur Waldkauz®



Erleben Sie unsere Jagdprodukte
und Absehen in realitätsnaher
Umgebung mit unserem online
Produktkonfigurator!

www.kahles.at



Beleuchtet

Beleuchtet

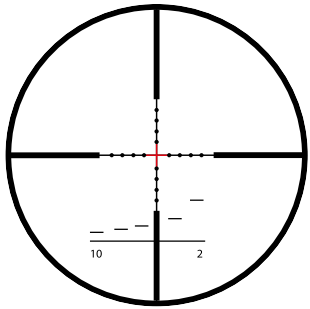

Mil3

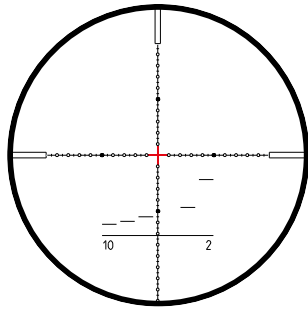

Mil4

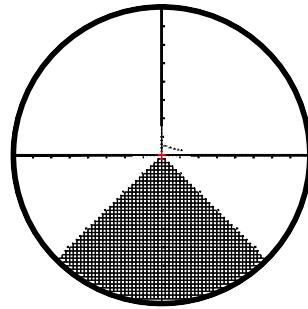

AMR

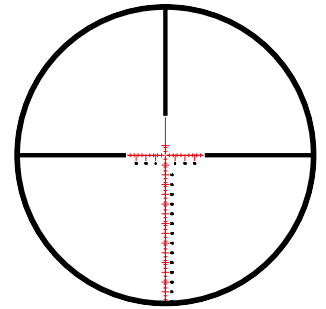

MOAK

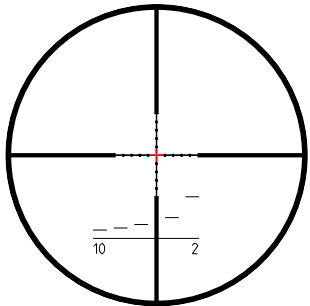

Mil7

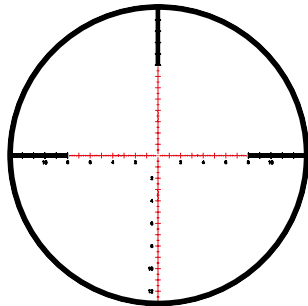

SKMR

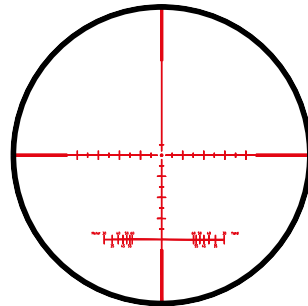

MHR

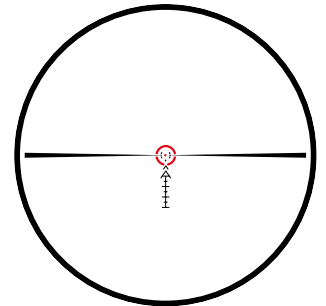

SI1

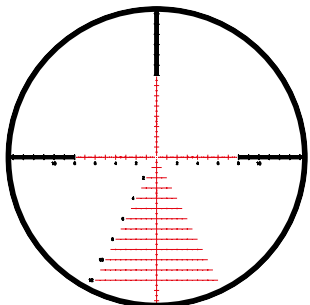

SKMR3

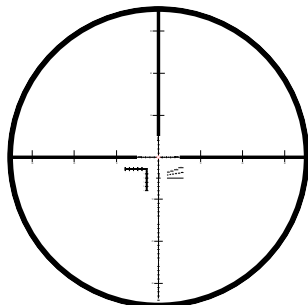

MSR/Ki

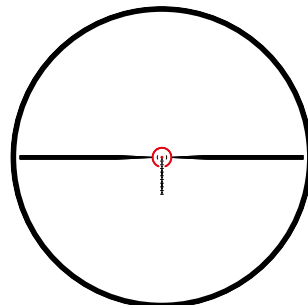

SM1

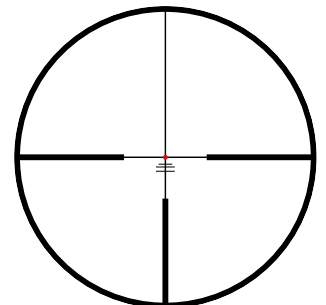

G4B

Beleuchtet

Beleuchtet

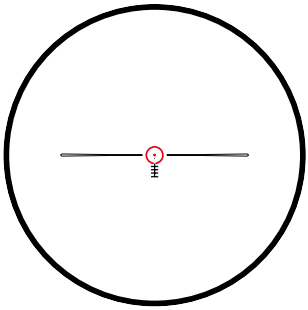

Circle Dot

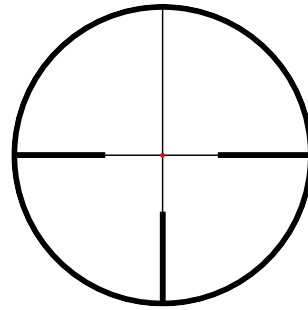

4-Dot

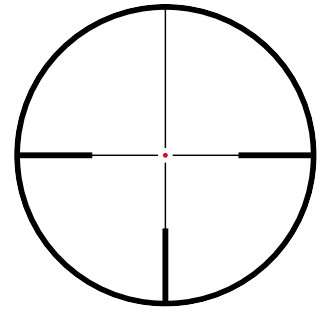

4-DH

Unbeleuchtet

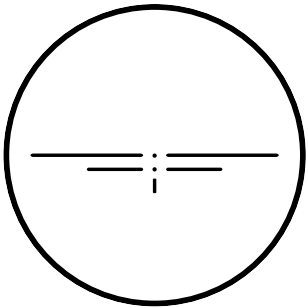

Double Dot

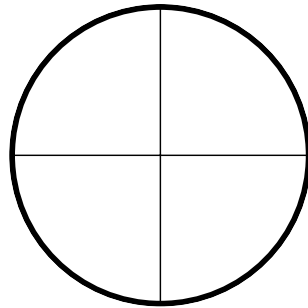

Crosshair Dot

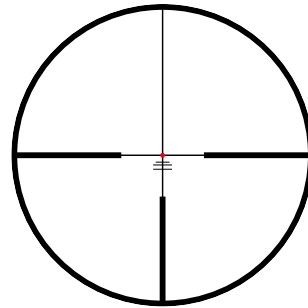

G4B

Unbeleuchtet

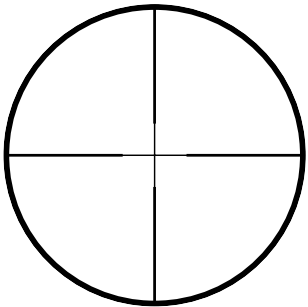

Plex

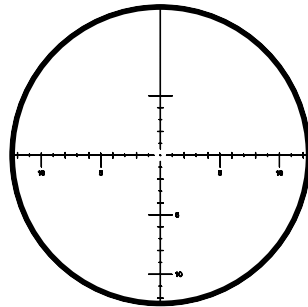

MOAK

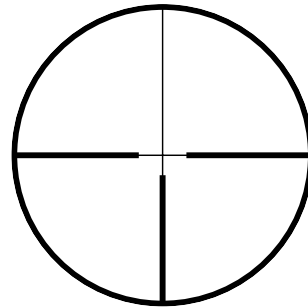

4A



DER ZIELFERNROHRPIONIER®

Afrika

Mauritius Namibia Südafrika

Amerika

Argentinien Chile Kanada USA

Asien

Jordanien Japan Kasachstan Kirgisien Philippinen

Russland Saudi Arabien Türkei U.A.E.

Europa

Belgien Niederlande Bulgarien Dänemark Deutschland

Estland Finnland Frankreich Großbritannien Irland

Island Italien Kroatien Lettland Litauen

Norwegen Österreich Polen Rumänien Russland

Schweden Schweiz Serbien Slowakei Slowenien

Spanien Tschechien Ukraine Ungarn

Ozeanien

Australien Neuseeland Neu Kaledonien



Besuchen Sie uns auch auf unseren Social-Media-Kanälen!

Satz und Druckfehler, sowie Änderungen vorbehalten.

Aktuelle Informationsmaterialien finden Sie auch auf unserer Webseite.

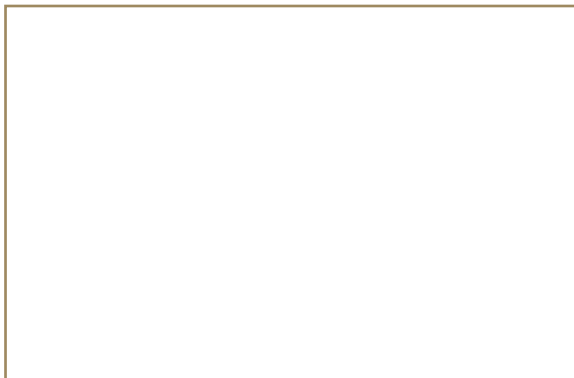

KAHLES Gesellschaft m.b.H. | Danfoss-Straße 5 | 2353 Guntramsdorf | Austria

T: +43/2236/520 20/0 | info@kahles.at | www.kahles.at