

# **ZEISS LRP S5 User Guide**

318-50 | 525-56

Long-Range Precision Riflescope

**EN** Instructions for use / Customer Service and Warranty

**DE** Gebrauchshinweise / Kundenservice und Garantie

**FR** Mode d'emploi / Service après-vente et garantie

**ES** Modo de empleo / Servicio al cliente y garantía

For other languages, see website:

**[www.zeiss.com/cop/manuals](http://www.zeiss.com/cop/manuals)**

Patents:

**[www.zeiss.com/cop/patents](http://www.zeiss.com/cop/patents)**



ZEISS products are famous for outstanding optical performance, precision workmanship, and long service life. Please observe the following instructions for use to obtain the best results from your riflescope and to ensure it remains as your preferred gear for many years to come.



**WARNING!**

Please note the enclosed safety instructions and regulatory information. You can also find them at:  
[www.zeiss.com/cop/safety](http://www.zeiss.com/cop/safety)



## Table of Contents

Scope of Supply	4
Technical Data	5
Description of the Components	6
Changing the Magnification	8
Focusing the Reticle	9
Diopter Adjustment	9
Reticle Illumination	10
Battery Replacement	12
Parallax Adjustment	13
Basic Mounting Instructions	14
Leveling The Reticle	16

Establishing a Sight-In Zero	18
Elevation Turret	20
How to Set the Ballistic Stop, Elevation	21
External Locking Windage Turret (ELWT)	24
How to Re-Index to Zero (ELWT)	25
Reticle Type ZF-MRi (FFP)	28
Reticle Type ZF-MOAI (FFP)	30
Accessories	32
Care and Maintenance	34
Customer Service and Warranty	36

## Scope of supply

LRP S5	Order number
318-50 MRi	522275-9916-090
525-56 MRi	522295-9916-090
318-50 MOA	522265-9917-090
525-56 MOA	522285-9917-090



### Scope of Supply

- Riflescope
- Protective lens cap
- Li battery 3V CR 2032
- Optical cleaning cloth
- Instructions for use
- Safety information
- Twin Torx\* wrench (size T 6 and T 8)

\* Torx is a registered trademark of Acument Intellectual Properties, LLC.

LRP S5 525-56

LRP S5 318-50

<b>Technical data</b>		<b>ZEISS LRP S5 318-50</b>	<b>ZEISS LRP S5 525-56</b>
Magnification		3,6x–18x	5x–25x
Focal Plane		First Focal Plane (FFP)	
Effective lens diameter		50mm	56mm
Exit pupil diameter		9.3–2.8mm	9.2–2.4mm
Twilight factor		13.4–30.0	16.7–37.4
Field of view		10.0–2.0 m/100m / 30–6 ft/100yd	7.5–1.5 m/100m / 22.5–4.5 ft/100yd
Objective viewing angle		5.7°–1.1°	4.3°–0.8°
Dioptr adjustment range		+2 / -3 dpt	
Eye relief		90mm / 3.5in	
Parallax setting		25–∞ m / 27–∞ yd	
Elevation (E) + Windage (W) adjustment range	MRAD	E: 40.7 + W: 17.5	
	MOA	E: 140 + W: 60	
Adjustment per click	MRAD	0.1	
	MOA	0.25	
Main tube diameter		34mm	
Eyepiece tube diameter		46mm	46mm
Objective tube diameter		56mm	62mm
Objective Thread		M54×0.75mm	M60×0.75mm
Coatings		LotuTec®, T* (T-Star)	
Nitrogen filling		yes	
Waterproof		400mbar (4 m / 13 ft)	
Operating temperature		-25/+55 °C / -13/+133 °F	
Length (neutral diopter setting)		331 mm / 13.0in	396mm / 15.6in
Weight		930g / 32.8oz	1,030g / 36.3oz
Reticles (illuminated)		ZF-MRi (Milliradian) / ZF-MOAI (Minute of Angle)	

Data above and scope of supply are subject to changes due to technical improvements.

## Description of the Components

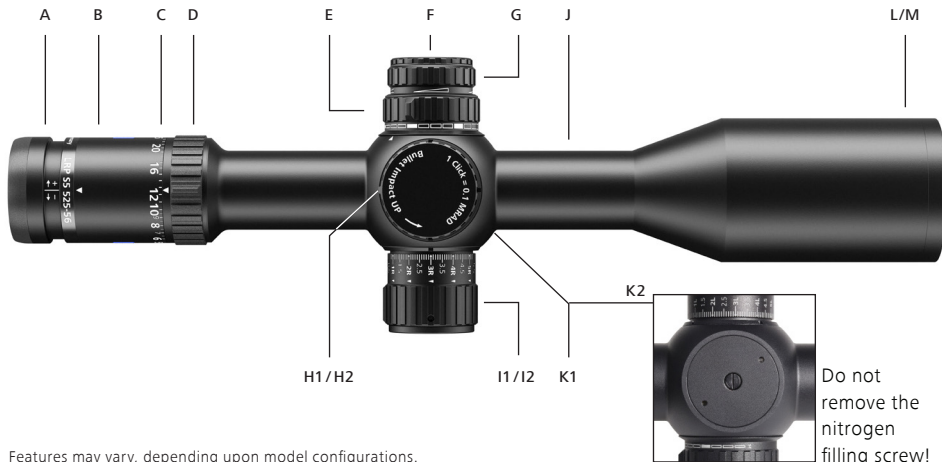

Features may vary, depending upon model configurations.

- A Diopter Adjustment
- B Ocular Housing
- C Magnification Zoom Indicator
- D Magnification Zoom Adjustment
- E Parallax Adjustment
- F Battery Housing
- G Illumination On/Off and Adjustment
- H1 Elevation Turret MRAD
- H2 Elevation Turret MOA
- I1 Locking Windage Turret MRAD
- I2 Locking Windage Turret MOA
- J Main Tube
- K1 Saddle area
- K2 Bottom Saddle area
- L Objective
- M Objective Thread

For the latest updates and information regarding our products, visit:  
[www.zeiss.com/precision-shooting](http://www.zeiss.com/precision-shooting)



H1 - Elevation Turret MRAD



H2 - Elevation Turret MOA

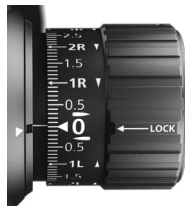

I1 - Windage Turret MRAD

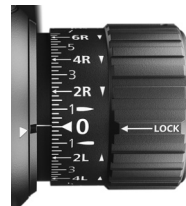

I2 - Windage Turret MOA



**WARNING!**

Never look at the sun or a laser light source through the riflescope. This can cause severe injuries to your eyes.

## Changing the Magnification

The magnification adjustment allows to select the desired magnification setting (**1a**, **1b**). Accomplish this task by rotating the adjustment ring (**1**).

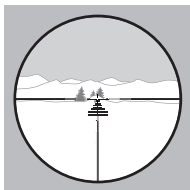

**(1a)** Low magnification

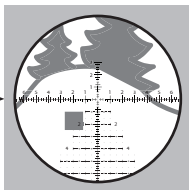

**(1b)** High magnification

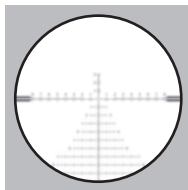

**(2a)** Out of focus reticle

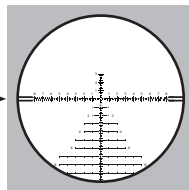

**(2b)** Focused reticle



## Focusing the Reticle / Diopter Adjustment

To adjust the eyepiece to establish an appropriate diopter setting, turn the eyepiece either inward or outward **(2)** to achieve the preferred setting **(2b)**. If you plan to wear corrective vision glasses when shooting, then set this focus while wearing your corrective glasses or using contact lenses.

1. Begin at the highest magnification setting.
2. Set parallax to the infinity setting  $\infty$ .
3. Look through the rifle scope at a neutral colored background, such as a white or gray wall, or cover the objective lens with a light cloth to eliminate distracting background. Determine if the reticle is clear and in focus as soon as you view through the eyepiece. Note that staring

at the reticle for more than about two seconds during this setup will cause the eye to begin to compensate for focus, resulting in a false indication of the reticle's true focus. Try to assess a few seconds at a time, looking away for about 5-10 seconds, and then view again to determine results. The goal is to get a crisp and highly focused reticle image – without straining the eye.

4. If adjustment is necessary, follow these steps: Because of the way the eye accommodates, ideal results are typically obtained by turning the eyepiece inward until the reticle is slightly blurred **(2a)**, then turning it outward until sharp focus is obtained **(2b)**.

Once you are satisfied with the reticle's focus, note the position of the eyepiece for quick reference in the future.

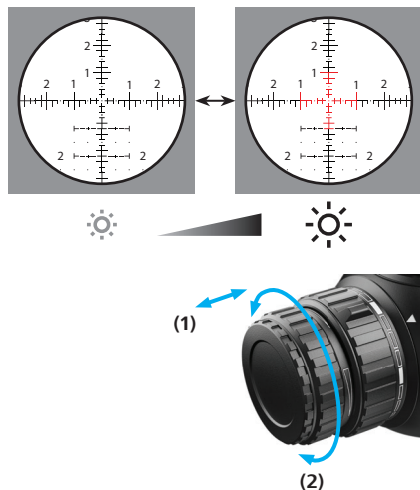

## Reticle Illumination

Illumination is turned on by pulling out the adjustment knob **(1)**. Turning the knob **(2)** to the right (clockwise) increases brightness. Turning to the left (counterclockwise) reduces brightness.

Control is infinitely variable up to a preset minimum or maximum and has no mechanical stop. Push in the knob to switch it off. The set brightness is saved, even if the adjustment knob **(1)** is pushed to the off position. When turned back on, illumination returns to the previously set brightness.

If the reticle illumination adjustment knob is not activated for 4 hours while in the 'on' position, the illumination switches off automatically. Low battery charge is indicated by flashing of the illumination. The flashing can be suppressed if desired: Push in the adjustment knob and pull out

again immediately (within 2 seconds). By using this cancellation process, the reticle illumination can be used until final battery failure without further flashing. After replacing with a new battery or switching off the illumination, the warning flashing functionality will be re-initiated.

ZEISS LRP S5 riflescopes are fitted with a motion sensor to maximize battery service life. The sensor automatically identifies the position of the riflescope and switches off the illumination if 'rotated' at a lateral angle of 45° or more, or while at an angle of +/- 70° from horizontal below or above. As soon as the rifle is lifted to fire a shot, the illumination automatically turns on again at the preset level of brightness.

This feature can be deactivated or activated by turning the riflescope upside down (bottom of

scope facing upwards) and manipulating the adjustment knob **(1)** in and out three consecutive times. The illumination will flash three times for confirmation.

**Note:** Even if the angle is switched off, the 4-hour standby will apply. In other words, the riflescope will not switch back on after 4 hours in a tilted position.

#### **Diffraction reticle illumination technology**

allows for far greater reticle illumination intensity, therefore, offers a truly daylight-visible reticle illumination, even in the harshest lighting conditions. If a slight movement/displacement of the illuminated part of the reticle is noticeable in unique shooting conditions, please ensure that the eye is properly aligned with the optical axis. This ensures that a precise shot placement can be achieved.

## Battery Replacement

### Inserting/removing the battery

To change the battery (model CR 2032), turn the cover **(1)** to the left (counterclockwise).

The battery is inserted with the positive (+) pole pointed up. Then screw the cover **(2)** back on. Make sure it is seated properly and check the condition of the sealing ring.

Replace the seal if it is damaged.

**Note:** If the riflescope will not be used for an extended period of time, remove the battery.

**!** **WARNING!**  
Please note the enclosed safety instructions and regulatory information about battery handling and disposal. You can also view them at: [www.zeiss.com/cop/safety](http://www.zeiss.com/cop/safety)



## Parallax Adjustment

Parallax is the reticle's apparent movement in relation to the target as the user moves his eye across the exit pupil of the riflescope. This condition is caused by the target and the reticle appearing on different focal planes within the riflescope.

The goal is to remove the parallax sighting error by adjusting the focus setting via the parallax adjustment. If parallax is present, it will be noticeable by moving the eye left and right or up and down, and witnessing the reticle slightly move against the target. Parallax creates an aiming error.

### Adjusting to Remove Parallax

Check for parallax with the rifle in a stable position while looking through the riflescope at a defined point on the target. To eliminate parallax, rotate the parallax adjustment until the reticle remains stable in relation to the target, regardless of head movement.

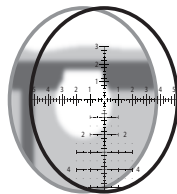

Image plane is behind the reticle (parallax present).

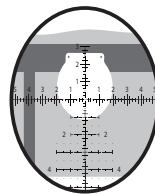

Image and reticle are located in a single plane (parallax absent).



### **WARNING!**

Make sure your rifle is unloaded, the chamber is empty, and the action is open prior to installing your ZEISS riflescope.

Poor or improper mounting of the riflescope can cause equipment and personal damage, which can result in serious equipment damages, as well as personal injury or death.

Recoil is real energy, and it can be dangerous for the user! Please be certain that the installation provides maximum eye relief. Pay attention to this warning, especially when shooting uphill or from a prone position. Shooting conditions such as these can dramatically reduce eye relief.

If you are not familiar or comfortable with the following steps of the process, ZEISS suggests that these steps of the procedure be accomplished by a competent gun shop staff member, gunsmith, or professional entity.

## **Basic Mounting Instructions**

### **Ring and Base Selection (Rings Equal 34 mm)**

To optimize the performance of the riflescope and mounting solutions, ZEISS recommends the following:

- Use a high-quality ring and base combination that properly fits the rifle as well as the riflescope model, e.g., ZEISS Precision rings.

### **Mounting the Base to the Action**

Attach the base to the action, and follow the torque setting for the mounting screws provided by the manufacturer. Ensure the mounting screws and threaded holes are clean and free of grease and contaminants.

### **Mounting the Rings to the Base**

Ensure that the rings' inside surfaces and the surface of the scope tube are clean and free of grease.

Do not place any other substance or material between the scope tube and the inner surface of the rings.

Ensure that the height of the rings will allow for adequate clearance of the objective and barrel surface. If you plan to use flip-up or pull-over lens covers, consider the additional space requirements. Install the rings on the base per the manufacturer's specifications. Take care to ensure that the rings do not contact the main tube transition points of the ocular or objective. Ensure as well that the rings do not come into contact with the saddle portion of the riflescope.

### Mounting the Riflescope

1. For the initial fit of the riflescope to the rifle, set the riflescope to the highest magnification. Place the riflescope in the rings as far forward as possible. Tighten the ring screws with minimal tension to gently but safely hold the riflescope

in position. This initial step should just allow the scope to move back and forth for step 2 listed below.

2. Place the rifle in your normal shooting position. Place your head as far forward on the stock as you might position it in field use. Slowly move the riflescope back just to the point where the full field of view is obtained. ZEISS recommends mounting the riflescope at this position to **ensure maximum eye relief.**

**Eye relief: 3"-4" / ~8-10 cm**

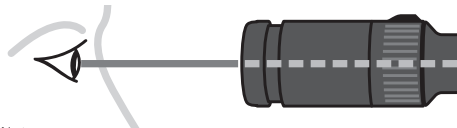

Note:

While wearing thick clothing, you may need to adjust your riflescope mounting location to accommodate for maximum eye relief.

## Leveling The Reticle

For precise shot placement, the reticle and the rifle need to be squared or plumb to each other. This will reduce sighting errors that will be magnified as the distance to target is increased.

The reticles in ZEISS riflescopes are plumb with the flat surface of the bottom of the saddle area. To level the reticle using a plumb line, follow these helpful steps:

1. Ensure the rifle is unloaded and is level and affixed in a steady rest or sandbags throughout this procedure.
2. While viewing through the riflescope, reference a plumb line or plumb target frame at a suggested distance of approximately 100 meters/yards.
3. From the shooting position, center/align the reticle on the plumb line for reference and rotate the riflescope in the rings until the vertical line of the reticle is parallel with the plumb reference line.

When all is adjusted and aligned properly, finalize the tightening of the ring screws evenly to secure the riflescope in the rings.

Torque the ring screws to the recommended torque settings. Your ZEISS riflescope should now be mounted and secured in the proper position.





## Establishing a Sight-In Zero

Please visit [www.zeiss.com/lrp-s5](http://www.zeiss.com/lrp-s5) or ZEISS Hunting YouTube channel for a video tutorial on this process and setting methods that can maximize the performance of your Ballistic Stop configured riflescope.



Adjust the elevation and windage turrets until the reticle is centered on the target, keeping the target centered in the bore during this process.

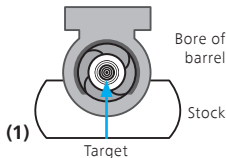

1. Confirm that the rifle is unloaded and the chamber is empty. Affix the rifle in a steady rest and remove the bolt assembly.
2. While looking down the bore's centerline from the action end **(1)**, center the target in the bore. The target should appear in the center of the barrel's bore. **(2)** With the rifle held in a position not allowing it to move, adjust the elevation and windage turrets until the reticle is centered on the target **(3)**, keeping the target centered in the bore during this process (ensure the windage turret is in the unlocked position, see pages 24–25).

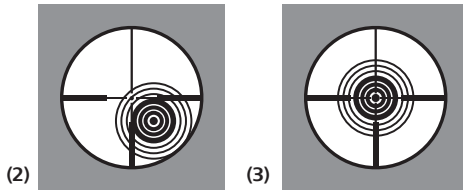

3. With the bore sighting process completed, you can begin live firing sight-in at the respective 25, 50, or 100 meters/yards. ZEISS recommends 2–3 confirmation shots. After the point of impact is confirmed, proceed to the next step. The 2–3 shots should be located somewhere on your sighting target.
4. Now aim the rifle and center the reticle on the intended sight-in target from step 3. While holding the rifle steady on the center of the target and looking through the riflescope, adjust the elevation and windage turrets until the reticle is aligned in the center of the 2-3 shot group from step 3.
5. After completing step 4 to confirm sight-in adjustments, shoot a three-shot group at the sight-in target. The center of the group should represent the center of aim. Once your zero is established, ZEISS suggests a final confirmation of 2–3 shots on target at your sight-in distance. See the “NOTE” section below.
6. a) Reindex the elevation turret to zero and set the Ballistic Stop (see page 21).  
b) Reindex the windage turret to zero and lock the turret (see page 25).

**NOTE:** Many variables can impact your point of aim and zero, i.e., different types of ammunition, ammunition temperature, barrel temperature, wind. Please zero-in under stable conditions and parameters.

## Elevation Turret

The turret incorporates a mechanically lifting design that allows for multi-turn functionality, with more than four complete rotations of total elevation adjustment value.

Counterclockwise (CCW) adjustment for upward bullet impact on target **(1)** and clockwise (CW) adjustment for downward bullet impact on target **(2)**.

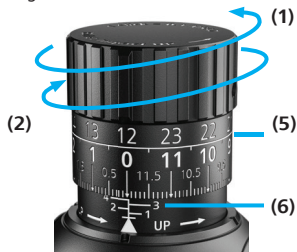

Elevation Turret MRI



Elevation Turret MOA

Depending upon the configuration of your riflescope, the turret will be engraved with either milliradian (MRAD) **(3)** or minute of angle (MOA) **(4)** value of adjustment.

The dual-row engraving allows for quick visual tracking references for most short-to-long-distance shooting scenarios **(5)**. The current turret rotation will be shown by the numbers 1-4 **(6)**. Zero is represented with a horizontal hash-mark at the top of the delta indicator.

Exclusive to the MRAD elevation turret configuration, ZEISS has incorporated a more pronounced click (MPC) at every whole MRAD number. Therefore, every 10th click position has distinctly pronounced tactile and acoustic feedback.

The ZEISS LRP S5 models are shipped from the manufacturing facility

- with the elevation turret set at the middle of the riflescope's total elevation travel adjustment value.
- with the Ballistic Stop at the bottom of the elevation travel adjustment value.

The per-click value will be:

- MRAD turrets = 0.1 MRAD – per click
- MOA turrets = 0.25 MOA – per click

The complete travel of one full rotation will be:

- MRAD turrets = 12 MRAD – per rotation
- MOA turrets = 30 MOA – per rotation

The total travel adjustment value will be:

- MRAD turrets = 40.7 MRAD – total elevation travel
- MOA turrets = 140 MOA – total elevation travel

## How to Set the Ballistic Stop, Elevation

**NOTE A:** The Ballistic Stop is aligned to the “0” reference when set.

**NOTE B:** The elevation turret shall not be removed. It is only to be loosened for rotational adjustment to set the Ballistic Stop feature.

**NOTE C:** Do not attempt to remove the two accessible Torx TX 8 set screws from the turret. The turrets are designed to retain the two set screws to prevent the loss of hardware.

**NOTE D:** Do not attempt to remove the plugged set screw. This is to be permanent, and no adjustment is necessary outside of initial assembly. Unauthorized access and manipulation of this screw will void your warranty.

**Step 1:** It is assumed that the riflescope is, and that the turret settings are, now sighted-in to the preferred zeroing distance. It is suggested that the rifle and scope be well secured to prevent any unnecessary movement and allow for both hands to be free to work.

**Step 2:** Using the appropriate Torx T 8 **(1)** wrench (short side), loosen the TWO set screws by turning each of the two set screws counterclockwise for one rotation. **(2)**

*Note: Be aware that the elevation turret will continue to exhibit a tactile 'click' feeling even after the two set screws are properly loosened.* When following Step 2 correctly, the reticle adjustment function is now disengaged.

**Step 3:** With both set screws now loosened, press down firmly on the turret until it has stopped and is bottomed-out. **(3)**

**Step 4:** With the turret completely at the bottom, rotate the turret clockwise while keeping it pressed down until the turret comes to a hard stop. **(3)**

Info: The Ballistic Stop is aligned with the "0" reference

**Step 5:** The turret's internal mechanical stops have now made contact, creating the 'stop' feel. While pressing down on the turret and ensuring it remains at the 'stop' position, tighten the previously loosened two set screws with the Torx wrench by turning each set screw clockwise until the set screw meets resistance. **(4)** Once resistance is felt, tighten turn to ensure the set screws are set firmly against the internal mechanism. The torque value setting for the set screws (T 8) is: 2.5 Nm or 22.13 in lbs.

**Step 6:** When completed, it is advised that the 'stop' setting is tested. To do so, try to rotate the elevation turret beyond the newly established 'stop'. You should not be able to rotate past the newly

established Ballistic Stop setting. It should render a solid and robust stop, with no further click feeling or adjustment.

**Step 7:** Once satisfied that the Ballistic Stop is set properly, confirm the rifle and scope zero by firing 2–3 additional shots on the sight-in target, at the sight-in distance, to reconfirm the previously established zero.

**Note:** If you have a need to re-set your Ballistic Stop (due to changing ammunition or rifle platform) follow the instructions below:

- turn elevation turret (CW) till existing Ballistic Stop
- loosen both screws of the elevation turret
- pull up the elevation turret till it stops
- tighten both screws
- follow “Establishing Sight-in-Zero” instructions (see page 18)
- reset the Ballistic Stop (see page 22, step 2)

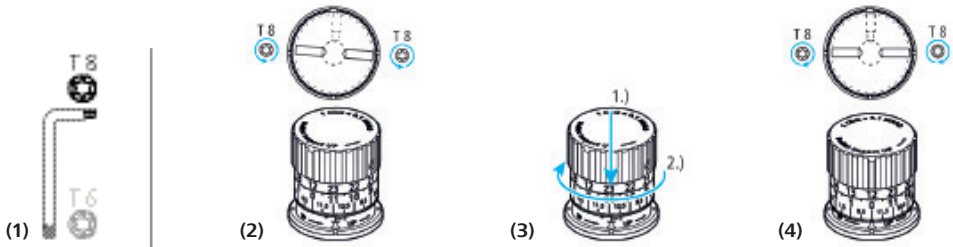

## External Locking Windage Turret (ELWT)

The turret incorporates a multi-turn functionality, with approximately two complete rotations of total windage adjustment value.

From the UNLOCKED position, counterclockwise (CCW) adjustment for rightward bullet impact on target **(1)**, and clockwise (CW) adjustment for leftward bullet impact on target **(2)**.

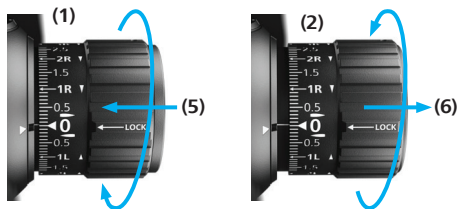

24

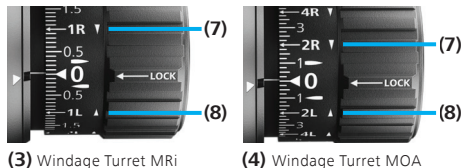

**(3)** Windage Turret MRI

**(4)** Windage Turret MOA

Depending upon the configuration of your riflescope, the turret will be engraved with either milliradian (MRAD) **(3)** or minute of angle (MOA) **(4)** value of adjustment.

The locking feature protects the chosen turret setting by pushing in on the locking collar **(5)**. To adjust the turret, the user will need to unlock the turret by pulling out on the locking collar **(6)**.

The arrow indicators next to the respective engraving of 'R' **(7)** or 'L' **(8)** indicate the necessary direction to rotate the turret to get the bullet to impact further right or further left.



The ZEISS LRP S5 models are shipped from the manufacturing facility

- with the windage turret set at the middle of the riflescope's total windage travel adjustment value
- with the locking collar set in the 'locked' position.

The per-click value will be:

- MRAD turrets = 0.1 MRAD – per click
- MOA turrets = 0.25 MOA – per click

The complete travel of one full rotation will be:

- MRAD turrets = 12 MRAD – per rotation
- MOA turrets = 30 MOA – per rotation

The total travel adjustment value will be:

- MRAD turrets = 17.5 MRAD – total windage travel
- MOA turrets = 60 MOA – total windage travel

## How to Re-Index to Zero (ELWT)

**NOTE A:** The windage turret shall not be removed. It is only to be loosened for rotational adjustment to set the zero indexing.

**NOTE B:** Do not attempt to remove the two accessible Torx TX 6 set screws from the turret. The turrets are designed to retain the two set screws to prevent the loss of hardware.

**NOTE C:** Do not attempt to remove the plugged set screw. This is to be permanent, and no adjustment is necessary outside of initial assembly. Unauthorized access and manipulation of this screw will void your warranty.

**Step 1:** It is assumed that the riflescope is zeroed and that the turret settings are now sighted-in to the preferred zeroing distance. It is suggested that the rifle and scope be well secured to prevent any unnecessary movement and allow for both hands to be free to work.

**Step 2:** With the turret in the UNLOCKED position **(2)**, using the appropriate Torx T 6 wrench **(1)**, loosen the TWO set screws by turning each of the two set screws counterclockwise for one rotation. **(2)**

*Note: Be aware that the windage turret will continue to exhibit a tactile 'click' feeling even after the two set screws are properly loosened.*

When following Step 2 correctly, the reticle adjustment function is disengaged.

**Step 3:** With both set screws now loosened, rotate the locking collar until the numerical zero is aligned and indexed with the zero indicator mark in the center position and delta. **(3)**

**Step 4:** While continuing to hold the turret in place and ensuring it remains aligned and indexed at the zero position, tighten the previously loosened two set screws with the Torx wrench by turning each set screw clockwise until the set screw meets resistance. **(4)** Once resistance is felt, tighten to ensure the set screws are set firmly against the internal mechanism. The torque value setting for the set screws (T 6) is 0.8 Nm or 7.08 in lbs.

**Step 5:** When completed, it is advised that the zero setting is tested. To do so, lock the turret by pressing the locking collar inward. Now try to rotate the turret. You should not be able to rotate while in the locked position. Afterward, unlock the

turret by pulling out on the locking collar. From the unlocked position, you should be able to make reticle adjustments by rotating the turret forward and backward.

**Step 6:** Once satisfied that the ELWT is set properly to zero, confirm the rifle and scope zero by firing 2–3 additional shots on the sight-in target, at the sight-in distance, to reconfirm the previously established zero.

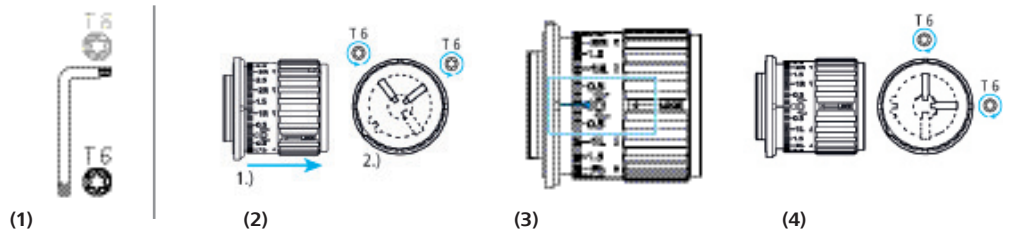

## Reticle Type ZF-MRi (FFP)

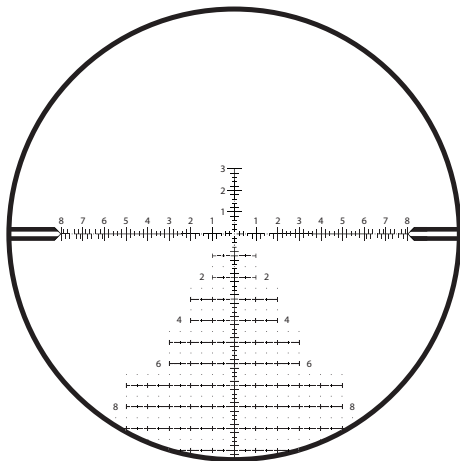

ZF-MRi = ZEISS First Focal Plane – Milliradian, illuminated

<b>ZEISS LRP S5</b>	<b>318-50</b>	<b>525-56</b>
Unit of Measure	MRAD	
Line Thickness A	0.04	0.03
Distance B	0.1	
Distance C	0.2	
Distance D	0.4	
Distance E	0.6	
Distance F	0.2	
Distance G	0.2	
Distance H	0.6	
Dot Size I	0.05	0.04
Distance J	0.2	
Distance K	0.5	
Distance L	1.0	
Standard Number Size M	0.3	
Distance N	0.5	
Distance O	0.2	
Distance P	0.2	
Distance Q	0.9	
Distance R	1.2	
Distance S	1.8	

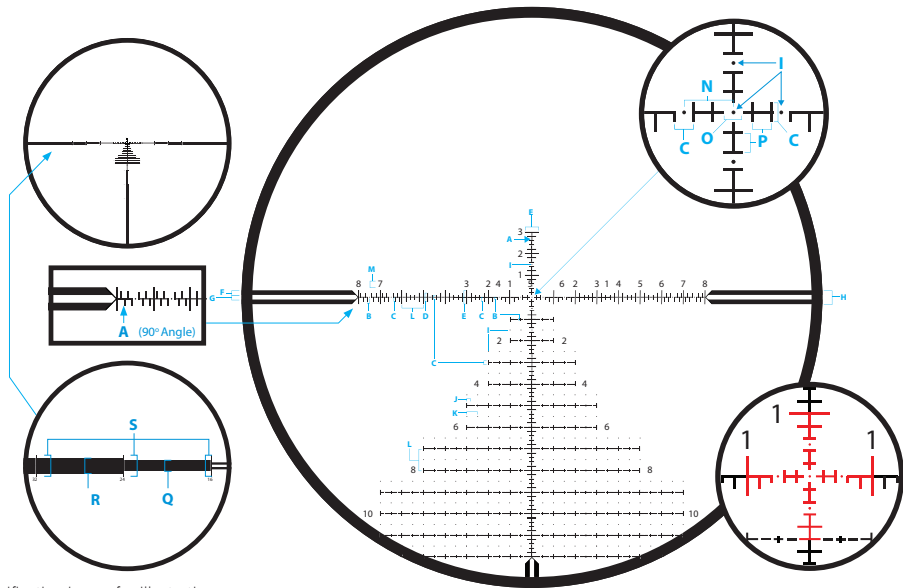

Magnification image for illustrative purposes

## Reticle Type ZF-MOAI (FFP)

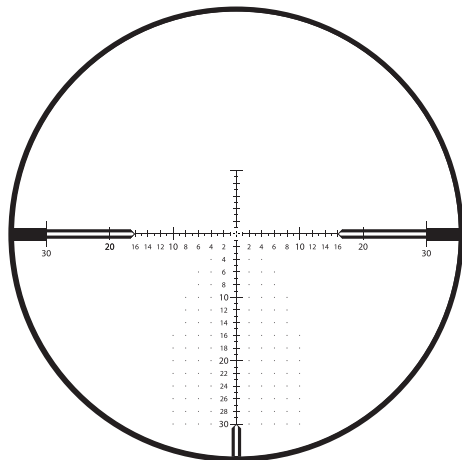

ZF-MOAI = ZEISS First Focal Plane – Minute of Angle, illuminated

<b>ZEISS LRP S5</b>	<b>318-50</b>	<b>525-56</b>
Unit of Measure	MOA	
Line Thickness A	0.125	0.1
Distance B	0.5	
Distance C	0.25	
Distance D	1.0	
Distance E	2.0	
Distance F	1.0	
Distance G	0.5	
Distance H	0.5	
Standard Number Size I	0.75	
10, 20, 30 Number Size J	1.0	
Dot Size K	0.125	
Dot Spacing L	2.0	
Distance M	1.5	
Spacing around Center Cross N	0.5	
Distance O	1.0	
Distance P	32	
Distance Q	2.0	
Distance R	3.0	
Distance S	4.0	

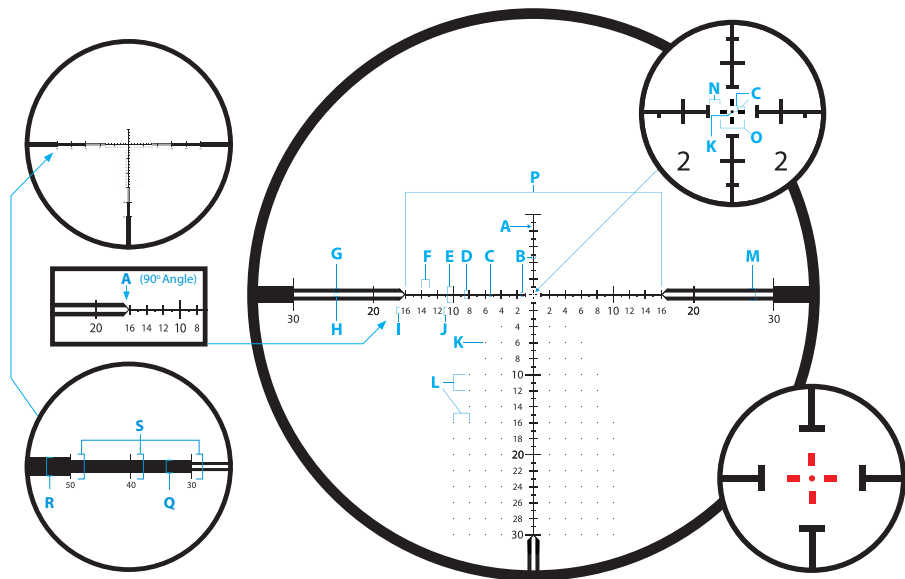

Magnification image for illustrative purposes

## Accessories

### ZEISS Precision Rings with Integral Anti-cant Bubble Level

ZEISS ultralight 1913 Mil-Std, STANAG-compliant rings are manufactured to the highest of standards from premium materials and with tight tolerances for your long-term safety and field applications. They are designed for optimal long-range shooting solutions and allow for either right or left-handed operations as well as eye dominance. The bubble level is easily viewed from the shooting position, creating no disturbance in your shooting position. A smarter, sleeker, and ultralightweight ring design for all heavy-duty hunting and shooting applications.

Ring height measurements are determined from the top of the mounting rail to the center line of the ring's bore.

34 mm needed for ZEISS LRP S5



#### **Recoil Lug**

Integral bottom recoil lug for best alignment and a secure zero under the harshest recoil.

#### **Hard Case**

Included, with both T15 and T25 Torx® driver bits.

#### **Bubble Level**

Integral anti-cant bubble level in top half of ring.

#### **Ultralight**

Approximately 4.4 oz. with screws (set 30 mm low).

#### **Durable Material**

7075-T6 aluminum, 30-micron hard anodized finish – matte black.

#### **Wider**

Offers more clamping surface for a more secure mounting solution for heavy recoiling rifles and heavy riflescopes.



### Sunshade 3"

Matte black – hard anodized sunshades. This ZEISS accessory helps to eliminate harsh glare from the sun while viewing and shooting. Simply install by threading the sunshade to the riflescope's objective.



Order no.  
529860-0002-000  
50 mm



Order no.  
529860-0003-000  
56 mm

### Objective Lens Flip-Up Cover

Simply install by threading the flip-up cover to the riflescope's objective or sunshade.



Order no.  
50 mm 2105-737  
56 mm 2105-798

### Magnification Throw Lever

For fast magnification adjustments when speed is a critical factor.



Order no.  
2224-899

## Care and Maintenance

**Ensure your ZEISS riflescope is not exposed to extreme heat over prolonged periods of time, such as those elevated temperatures sometimes found inside of a vehicle on a sunny day.**

Your ZEISS riflescope is designed and manufactured to give you many years of reliable and long-term service. One of the best ways to protect your optical investment is to be sure and use appropriate lens covers when you are not using your riflescope. To further protect your riflescope, ZEISS strongly suggests you keep the product clean and free of troublesome sand, dirt, saltwater, and various contaminants.

### **Cleaning Your ZEISS Riflescope's Exterior**

For a heavily soiled riflescope, you can rinse the riflescope under a stream of lukewarm water and then wipe it down with a soft, clean tissue. Do not use strong solvents to clean your riflescope or its optics. Using such solvents will void the ZEISS warranty.

### **ZEISS LotuTec® Coating**

Your riflescope has ZEISS LotuTec® coating. The effective protective coating for the lens surfaces noticeably reduces contamination of the lenses through an especially smooth surface and the resulting water-beading effect. All types of contamination stick less and can be quickly and easily removed without smearing. LotuTec® coating is durable and abrasion-resistant.



### **Cleaning Your Lenses**

ZEISS recommends using original ZEISS lens cleaning solutions to care for the lenses on your riflescope.

### **Long-Term Storage**

ZEISS suggests you remove the battery – where applicable – if the riflescope will not be used for a prolonged period of time. Store the riflescope in a cool, dry, clean, and contaminant-free location.

## Customer Service and Warranty



For service questions or obtaining the warranty terms, please see our website:  
[www.zeiss.com/cop/warranty](http://www.zeiss.com/cop/warranty)

For service inquiry or a free copy of the warranty terms for your region, please contact:

### **ZEISS Customer Service**

Zeiss Sports Optics GmbH  
Gloelstr. 3–5, 35576 Wetzlar, Germany  
Phone +49 800 934 77 33  
E-Mail [consumerproducts@zeiss.com](mailto:consumerproducts@zeiss.com)

### **ZEISS Customer Service USA**

Carl Zeiss SBE, LLC  
Consumer Products  
1050 Worldwide Blvd.  
Hebron, KY 41048-8632, USA  
Phone 1-800-441-3005  
E-Mail [info.sportsoptics.us@zeiss.com](mailto:info.sportsoptics.us@zeiss.com)



Die Produkte der Marke ZEISS sind geprägt durch hervorragende optische Leistung, präzise Verarbeitung und lange Lebensdauer. Bitte beachten Sie folgende Gebrauchshinweise, damit Sie Ihr Zielfernrohr optimal nutzen können und es Ihnen über viele Jahre ein zuverlässiger Begleiter wird.



**WARNUNG!**

Bitte beachten Sie die beiliegenden Sicherheitshinweise und gesetzlichen Informationen, diese finden Sie auch unter:

[www.zeiss.com/cop/safety](http://www.zeiss.com/cop/safety)



## Inhaltsverzeichnis

Lieferumfang	40	Einschießen des Zielfernrohrs	54
Technische Daten	41	Höhenverstellturm	56
Bezeichnung der Bauteile	42	Einstellen des Ballistic Stop der Höhenverstellung	57
Vergrößerungswechsel	44	Seitenverstellturm mit Verriegelung (ELWT)	60
Scharfstellen des Absehens	45	Nullstellen des Seitenverstellturms (ELWT)	61
Dioptrieneinstellung	45	Absehen ZF-MRi (FFP)	64
Absehenbeleuchtung	46	Absehen ZF-MOAI (FFP)	66
Batteriewechsel	48	Zubehör	68
Parallaxeeinstellung	49	Pflege und Wartung	70
Montage und Grundeinstellung	50	Kundenservice und Garantie	72
Ausrichten des Absehens	52		

## Lieferumfang

LRP S5	Bestellnummer
318-50 MRI	522275-9916-090
525-56 MRI	522295-9916-090
318-50 MOA	522265-9917-090
525-56 MOA	522285-9917-090

### Lieferumfang

- Zielfernrohr
- Schutzkappe
- Li-Batterie 3 V CR 2032
- Optikreinigungstuch
- Gebrauchshinweise
- Sicherheitshinweise
- Doppel-Torx\*-Schlüssel (T 6 und T 8)

\* Torx ist eine eingetragene Marke von Acument Intellectual Properties, LLC.



LRP S5 525-56

LRP S5 318-50



<b>Technische Daten</b>		<b>ZEISS LRP S5 318-50</b>	<b>ZEISS LRP S5 525-56</b>
Vergrößerung		3,6x–18x	5x–25x
Bildebene des Absehens		Erste Bildebene (FFP, First Focal Plane)	
Wirksamer Objektivdurchmesser		50 mm	56 mm
Austrittspupillendurchmesser		9,3–2,8 mm	9,2–2,4 mm
Dämmerungszahl		13,4–30,0	16,7–37,4
Sehfeld		10,0–2,0 m/100 m / 30–6 ft/100 yd	7,5–1,5 m/100 m / 22,5–4,5 ft/100 yd
Objektiver Sehwinkel		5,7°–1,1°	4,3°–0,8°
Dioptrien-Verstellbereich		+2 / -3 dpt	
Augenabstand		90 mm / 3,5 in	
Parallaxe-Verstellbereich		25–∞ m / 27–∞ yd	
Verstellbereich Höhe (E = Elevation) + Seite (W = Windage)	MRAD	E: 40,7 + W: 17,5	
	MOA	E: 140 + W: 60	
Verstellung pro Klick	MRAD	0,1	
	MOA	0,25	
Mittelrohrdurchmesser		34 mm	
Okularrohrdurchmesser		46 mm	46 mm
Objektivrohrdurchmesser		56 mm	62 mm
Filtergewinde am Objektiv		M54×0,75 mm	M60×0,75 mm
Vergütung		LotuTec®, T*	
Stickstofffüllung		ja	
Wasserdichtigkeit		400 mbar (4 m / 13 ft)	
Funktionstemperatur		-25/+55 °C / -13/+133 °F	
Länge (mittlere Dioptrien-Einstellung)		331 mm / 13,0 in	396 mm / 15,6 in
Gewicht		930g / 32,8oz	1.030g / 36,3oz
Absehen (beleuchtet)		ZF-MRi (Milliradian) / ZF-MOAI (Winkelminuten)	

Änderungen der oben genannten Daten und des Lieferumfangs, die der technischen Weiterentwicklung dienen, sind vorbehalten. **41**

## Bezeichnung der Bauteile

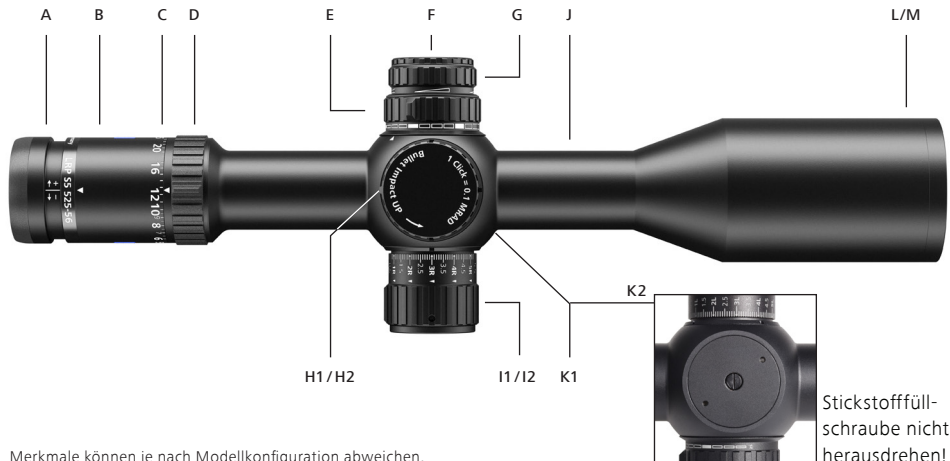

Merkmale können je nach Modellkonfiguration abweichen.

- A Dioptrieneinstellung
- B Okularrohr
- C Skala Vergrößerungswechsler
- D Vergrößerungswechsler
- E Parallaxeeinstellung
- F Batteriefach
- G Absehenbeleuchtung Ein/Aus und Einstellung

- H1 Höhenverstellturm MRAD
- H2 Höhenverstellturm MOA

- I1 Seitenverstellturm MRAD mit Verriegelung
- I2 Seitenverstellturm MOA mit Verriegelung

- J Mittelrohr
- K1 Mittelstück
- K2 Flache Unterseite des Mittelstücks
- L Objektiv
- M Filtergewinde am Objektiv

Aktuelle Informationen über unsere Produkte finden Sie unter:  
[www.zeiss.com/precision-shooting](http://www.zeiss.com/precision-shooting)



H1 – Höhenverstellturm MRAD    H2 – Höhenverstellturm MOA

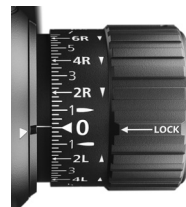
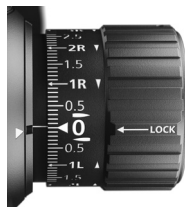

I1 – Seitenverstellturm MRAD    I2 – Seitenverstellturm MOA



### WARNUNG!

Blicken Sie niemals durch das Zielfernrohr in die Sonne oder in Laserlichtquellen! Dies kann zu schweren Augenverletzungen führen.

## Vergrößerungswechsel

Die Vergrößerung ist zwischen dem niedrigsten und höchsten Wert stufenlos einstellbar **(1a, 1b)**. Drehen Sie dazu den Vergrößerungswechsler **(1)**.

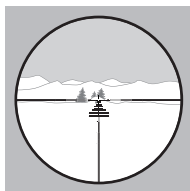

**(1a)** Niedrige Vergrößerung

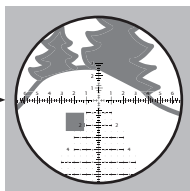

**(1b)** Hohe Vergrößerung

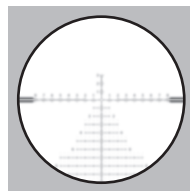

**(2a)** Unscharfes Absehen

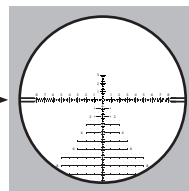

**(2b)** Scharfes Absehen

## Scharfstellen des Absehens / Dioptrieneinstellung

Zum Scharfstellen des Absehens drehen Sie das Okular **(2)**, bis das Absehen scharf abgebildet ist **(2b)**. Falls Sie beim Schießen eine Sehhilfe tragen, stellen Sie die Schärfe mit aufgesetzter Brille oder eingesetzten Kontaktlinsen ein.

1. Stellen Sie das Zielfernrohr zunächst auf die höchste Vergrößerung.
2. Stellen Sie den Verstellknopf für den Parallaxenausgleich auf unendlich ( $\infty$ ).
3. Schauen Sie durch das Zielfernrohr auf einen farbneutralen Hintergrund, beispielsweise eine weiße oder graue Wand. Ein evtl. störendes Hintergrundbild können Sie auch durch Abdecken des Objektivs mit einem lichtdurchlässigen Tuch ausblenden. Schauen Sie durch das Okular, das Absehen soll klar und scharf abgebildet sein. Be-

achten Sie, dass das Auge nach etwa 2 Sekunden anfangen wird, die Schärfe auszugleichen. Dies führt zu einer Verfälschung der Schärfeeinstellung. Schauen Sie deshalb immer nur kurz durch das Okular und dann etwa 5–10 Sekunden zur Seite. Wiederholen Sie diesen Vorgang gegebenenfalls. Das Absehen soll gestochen scharf abgebildet sein, ohne dass sich das Auge dabei anstrengt.

4. Zum Einstellen gehen Sie wie folgt vor: Bedingt durch die Funktionsweise des Auges beim Fokussieren erzielen Sie üblicherweise ein bestmögliches Ergebnis, indem Sie das Okular zuerst eindrehen, bis das Absehen etwas unscharf wird **(2a)** und es dann herausdrehen, bis das Absehen scharf abgebildet ist **(2b)**.

Nachdem Sie das Absehen scharfgestellt haben, notieren Sie die Position des Okulars für die zukünftige Verwendung.

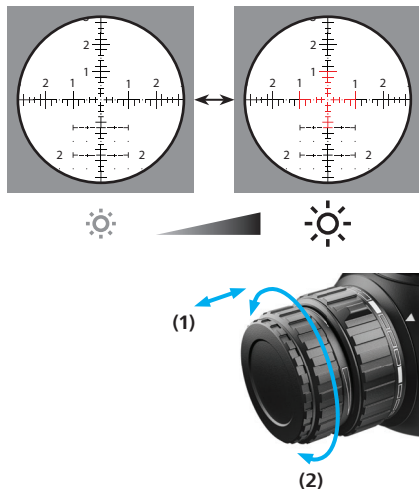

## Absehenbeleuchtung

Die Beleuchtung wird durch Herausziehen des Verstellknopfes **(1)** eingeschaltet. Durch Drehen des Knopfes **(2)** nach rechts (im Uhrzeigersinn) erhöhen Sie die Helligkeit. Durch Drehen nach links (gegen den Uhrzeigersinn) verringern Sie die Helligkeit.

Die Regelung erfolgt stufenlos bis zu einem Minimal- bzw. Maximalwert und hat keinen mechanischen Anschlag. Zum Ausschalten der Beleuchtung drücken Sie den Knopf zum Zielfernrohr. Die eingestellte Helligkeit bleibt gespeichert, auch wenn der Verstellknopf **(1)** in ausgeschaltetem Zustand verdreht wird. Beim Wiedereinschalten kehrt die Beleuchtung zur zuvor eingestellten Helligkeit zurück.

Wird der Verstellknopf im eingeschalteten Zustand vier Stunden lang nicht betätigt, schaltet sich die Beleuchtung automatisch aus.

Eine schwache Batterie wird durch Blinken des Leuchtabsehens angezeigt. Das Blinken kann auf Wunsch unterdrückt werden: Den Verstellknopf eindrücken und innerhalb von 2 Sekunden wieder herausziehen. Nach diesem Quittivorgang kann die Absehenbeleuchtung ohne weiteres Blinken bis zum endgültigen Ausfall genutzt werden. Nach einem Batteriewechsel oder dem Abschalten der Beleuchtung ist die Warnblinkfunktion wieder aktiviert.

ZEISS LRP S5-Zielfernrohre sind zur Maximierung der Batterielebensdauer mit einem Bewegungssensor ausgestattet. Der Sensor erkennt automatisch die Lage des Zielfernrohrs und schaltet die Beleuchtung ab, wenn die Waffe seitlich um 45 ° oder horizontal um 70 ° nach unten oder oben gekippt wird. Sobald die Büchse angeschlagen wird, schaltet sich die Beleuchtung automatisch wieder mit der zuvor eingestellten Helligkeit ein.

Diese Funktion können Sie ein- und ausschalten, indem Sie das Zielfernrohr umdrehen (Unterseite zeigt nach oben) und den Einstellknopf **(1)** dreimal hintereinander eindrücken und herausziehen. Zur Bestätigung blinkt die Absehenbeleuchtung drei Mal. **Hinweis:** Auch während der automatischen Winkelabschaltung gilt die vierstündige Standby-Phase, d.h. nach 4 Stunden im gekippten Zustand schaltet das Zielfernrohr nicht wieder ein.

### **Die diffraktive Beleuchtungstechnologie**

ermöglicht eine sehr hohe Helligkeit und macht das Absehen auch bei extrem hellem Tageslicht sehr deutlich sichtbar. Wenn Sie beim Anschlagen der Waffe unter ungünstigen Bedingungen eine leichte Verschiebung der Leuchtmarkierung bemerken, stellen Sie sicher, dass sich Ihr Zielauge genau auf der optischen Achse des Zielfernrohr befindet. Dies ist wesentlich für die präzise Schussplatzierung.

## Batteriewechsel

### Einlegen/Entfernen der Batterie

Zum Wechseln der Batterie (Typ CR 2032) schrauben Sie den Deckel **(1)** gegen den Uhrzeigersinn ab. Legen Sie die Batterie mit dem Pluspol (+) nach oben ein. Anschließend den Deckel **(2)** wieder aufschrauben. Dabei auf den richtigen Sitz und korrekten Zustand des Dichtungsringes achten. Ein beschädigter Dichtring muss ausgetauscht werden.

**Hinweis:** Nehmen Sie bei längerer Nichtverwendung die Batterie aus dem Zielfernrohr.

**! WARNUNG!**  
Bitte beachten Sie die beiliegenden Sicherheitshinweise und geltenden Vorschriften zum Umgang mit Batterien und ihrer Entsorgung. Sie finden diese auch unter: [www.zeiss.com/cop/safety](http://www.zeiss.com/cop/safety)





## Parallaxeeinstellung

Parallaxe ist die erkennbare Verschiebung des Absehens gegenüber dem Ziel, während sich das Auge gegenüber der Austrittspupille des Zielfernrohrs bewegt. Dies wird dadurch verursacht, dass Ziel und Absehen im Zielfernrohr auf verschiedenen Bildebenen dargestellt werden.

Mit der Parallaxeeinstellung kann ein Parallaxefehler durch Anpassen der Scharfeinstellung beseitigt werden. Parallaxe tritt dann auf, wenn sich beim horizontalen und vertikalen Bewegen des Auges das Absehen leicht gegenüber dem Ziel bewegt. Eine Parallaxe verursacht dadurch Zielfehler.

### Einstellung zur Parallaxenbeseitigung

Prüfen Sie Ihr Zielfernrohr auf Parallaxe, indem Sie die Waffe auf eine stabile Schussauflage auflegen und durch das Zielfernrohr auf den Zielpunkt schauen. Zur Beseitigung der Parallaxe drehen Sie den Verstellknopf für den Parallaxeausgleich, bis sich das Absehen auch bei leichten Kopfbewegungen nicht mehr gegenüber dem Zielpunkt bewegt.

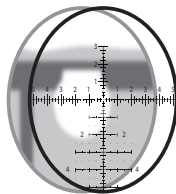

Bildebene hinter dem Absehen  
(Parallaxe)



Bild und Absehen auf einer  
Ebene (keine Parallaxe)



### **WARNUNG!**

Stellen Sie vor dem Montieren des ZEISS Zielfernrohrs sicher, dass Ihre Waffe entladen, der Verschluss geöffnet und das Patronenlager leer ist.

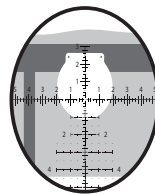
Eine mangelhafte oder unsachgemäße Montage des Zielfernrohrs kann erhebliche Sachschäden und Verletzungen sowie Personenschäden mit Todesfolge verursachen.

Der Rückstoß setzt viel Energie frei und kann für den Schützen gefährlich sein! Stellen Sie deshalb unbedingt sicher, dass die Montage einen größtmöglichen Augenabstand gewährleistet. Beachten Sie diese Warnung insbesondere dann, wenn Sie bergauf oder aus dem Liegendanschlag schießen. Diese Schusspositionen können den Augenabstand erheblich verringern.

Falls Sie mit den folgenden Arbeiten nicht vertraut oder unsicher sind, empfiehlt ZEISS, diese von einem Büchsenmacher durchführen zu lassen.

## **Montage und Grundeinstellung**

### **Auswahl der geeigneten Ringmontage (34 mm)**

Um sicherzustellen, dass Waffe und Zielfernrohr als eine Einheit perfekt zusammenwirken, empfiehlt ZEISS Folgendes:

- Verwendung von hochwertigen Ringen und Basen, die genau zur Waffe und zum Zielfernrohr passen, z. B. ZEISS Precision Rings.

### **Montage der Basen auf dem System**

Befestigen Sie die Basen auf dem System, beachten Sie dabei die Drehmomentvorgaben des Herstellers für die Befestigungsschrauben. Stellen Sie sicher, dass die Befestigungsschrauben und Gewindebohrungen sauber sowie fett- und schmutzfrei sind.

### **Montage der Ringe an die Basen**

Stellen Sie sicher, dass die Kontaktflächen der Ringe und des Rohrkörpers sauber und fettfrei sind. Zwi-

schen Rohrkörper und Innenflächen der Ringe darf sich keinerlei zusätzliches Material befinden. Stellen Sie sicher, dass die Höhe der Ringe einen ausreichenden Abstand zwischen Objektiv und Lauf gewährleistet. Falls Sie einen Objektivdeckel oder eine Schutzhülle verwenden möchten, planen Sie hierfür zusätzlichen Abstand ein. Befestigen Sie die Ringe gemäß den Herstellerangaben an den Basen. Achten Sie darauf, dass die Ringe nicht an den Übergängen vom Mittelrohr zum Objektiv- und Okularrohr anliegen. Achten Sie auch darauf, dass die Ringe nicht am Mittelstück des Zielfernrohrs anliegen.

### Montage des Zielfernrohrs

1. Stellen Sie das Zielfernrohr zur ersten Anpassung an die Waffe auf die höchste Vergrößerung. Setzen Sie das Zielfernrohr möglichst weit vorn in die Ringe ein. Ziehen Sie die Ringverschraubungen leicht an, um das Zielfernrohr schonend

in Position zu halten. Es darf nicht verrutschen, soll sich aber noch vor- und zurückbewegen und drehen lassen.

2. Nehmen Sie die Waffe in Ihren gewohnten Anschlag. Bewegen Sie Ihren Kopf am Schaft so weit nach vorn, wie es Ihrem üblichen Anschlag entspricht. Schieben Sie das Zielfernrohr nun langsam nach hinten, bis das vollständige Sehfeld abgebildet wird. ZEISS empfiehlt die Montage des Zielfernrohrs an dieser Position, um einen **maximalen Augenabstand zu gewährleisten**.

**Augenabstand: ~8–10 cm / 3"–4"**

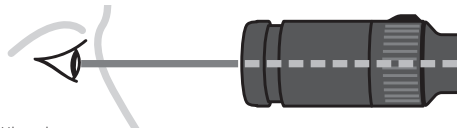

Hinweis:

Wenn Sie dicke Kleidung tragen, müssen Sie unter Umständen die Zielfernrohrmontage anpassen, um den maximalen Augenabstand zu gewährleisten.

## Ausrichten des Absehens

Zur präzisen Schussplatzierung müssen Absehen und Waffe winkel- bzw. lotrecht zueinander sein. Dadurch werden Einstellungsfehler reduziert, deren Auswirkungen mit zunehmendem Abstand zum Ziel größer werden.

Die Absehen in ZEISS Zielfernrohren sind lotrecht zur flachen Unterseite des Mittelstücks ausgerichtet. Zum Ausrichten des Absehens mit einem Lot verfahren Sie wie folgt:

1. Stellen Sie während des gesamten Vorgangs sicher, dass die Waffe entladen ist und waagrecht auf einer Gewehrauflage oder einem Sandsack sicher aufliegt.
2. Schauen Sie im Anschlag durch das Zielfernrohr auf ein Lot oder eine Zielscheibe mit lotrechter

Markierung in einem empfohlenen Abstand von etwa 100 Metern / yards.

3. Drehen Sie das Zielfernrohr in den Ringen, bis die vertikale Linie des Absehens mit dem Lot bzw. der lotrechten Markierung der Zielscheibe fluchtet.

Wenn alles richtig ausgerichtet ist, ziehen Sie die Ringverschraubungen gleichmäßig fest, um das Zielfernrohr in den Ringen zu fixieren.

Beachten Sie beim Festziehen der Ringverschraubungen das vorgegebene Drehmoment. Ihr ZEISS Zielfernrohr sollte jetzt korrekt ausgerichtet und schussfest montiert sein.



## Einschießen des Zielfernrohrs

Das Einschießen und die Einstellmethoden für eine optimale Funktion Ihres mit Ballistic Stop ausgerüsteten Zielfernrohrs ist in einem Videotutorial gezeigt, das Sie im YouTube-Kanal ZEISS Hunting oder unter [www.zeiss.com/lrp-s5](http://www.zeiss.com/lrp-s5) finden.

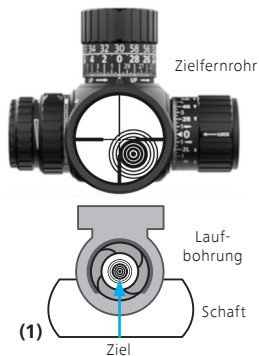

Absehen mit der Höhen- und Seitenverstellung auf den Zielpunkt zentrieren. Der Zielpunkt muss dabei stets in der Laufbohrung zentriert bleiben.

1. Vergewissern Sie sich, dass die Waffe entladen ist und sich keine Patrone im Patronenlager befindet. Fixieren Sie die Waffe in einer Gewehrauflage und entfernen Sie den Verschluss.
2. Schauen Sie vom Verschlussende **(1)** aus durch den Lauf und richten Sie die Waffe auf den Zielpunkt aus. Dieser muss in der Mitte der Laufbohrung sichtbar sein. **(2)** Stellen Sie sicher, dass sich die Waffe nicht mehr bewegt. Verstellen Sie das Absehen mit dem Höhen- und Seitenverstellturm (die Seitenverstellung muss entriegelt sein, siehe Seiten 60–61), bis es mit dem Zielpunkt **(3)**

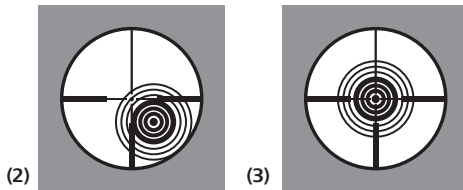

- fluchtet. Achten Sie dabei stets darauf, dass das Ziel zentriert im Lauf sichtbar bleibt.
3. Nach dem Ausrichten des Absehens zur Laufachse können Sie mit dem Einschießen auf 25, 50 oder 100 Meter / yards beginnen. Liegt der Schuss auf der Zielscheibe, bestätigen Sie die Trefferlage mit 2–3 weiteren Schüssen und fahren Sie mit Schritt 4 fort. Liegt der Schuss nicht auf der Zielscheibe, wiederholen Sie Schritt 2.
  4. Visieren Sie den in Schritt 3 ermittelten Haltepunkt an und zentrieren Sie das Absehen jetzt mithilfe der Höhen- und Seitenverstellung in der Mitte der Schussgruppe.
  5. Bestätigen Sie die Trefferlage mit einer weiteren Gruppe von 2–3 Schüssen. Bei Abweichungen wiederholen Sie ggf. die Schritte 4 und 5, bis der Mittelpunkt der Schussgruppe mit dem Haltepunkt überein stimmt. Nach dem Einschießen empfiehlt ZEISS eine abschließende Bestätigung durch 2–3 weitere Schüsse auf das Ziel in der

entsprechenden Einschießentfernung. Beachten Sie dazu auch die Informationen im „HINWEIS“ unten.

6. a) Stellen Sie die Höhenverstellung auf Null und stellen Sie den Ballistic Stop ein (siehe Seite 57).  
b) Stellen Sie die Seitenverstellung auf Null verriegeln Sie diese (siehe Seite 61).

**HINWEIS:** Die Treffpunktlage wird durch zahlreiche Faktoren beeinflusst, z. B. Munitionsart, Lufttemperatur, Lauftemperatur und Wind. Achten Sie beim Einschießen deshalb auf gleichbleibende Umgebungsbedingungen und technische Parameter.

## Höhenverstellturnm

Der Höhenverstellturnm enthält eine mechanische Vorrichtung, die das Absehen mit mehr als vier vollständigen Umdrehungen über seinen gesamten Verstellbereich vertikal bewegt.

Um den Treffpunkt nach oben **(1)** zu verstellen, drehen Sie die Höhenverstellung gegen den Uhrzeigersinn; um den Treffpunkt nach unten **(2)** zu verstellen, drehen Sie die Höhenverstellung im Uhrzeigersinn.

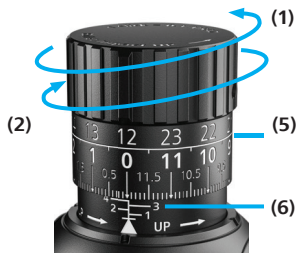

MRI-Verstellturnm



MOA-Verstellturnm

Je nach Konfiguration Ihres Zielfernrohrs sind die Einstellwerte auf dem Verstellturnm in Milliradian (MRAD) **(3)** oder Winkelminuten (MOA, Minute Of Angle) **(4)** angegeben.

Die doppelzeilige Skala ermöglicht eine schnelle optische Erfassung für kurze bis weite Schussentfernungen **(5)**. Die jeweilige Umdrehung des Verstellturnms wird durch die Ziffern 1 bis 4 angezeigt **(6)**. Die Nullmarkierung ist oben an der Deltaanzeige durch ein horizontales Rautenzeichen dargestellt.

Zielfernrohre mit MRAD-Höhenverstellung rüstet ZEISS exklusiv mit einer spezifischen Rastung bei ganzen MRAD-Zahlen aus (MPC). Diese Rastung zeigt dementsprechend jede 10. Klickverstellung



durch ein deutlich spür- und hörbares Klicken an. ZEISS LRP S5-Modelle werden mit folgender Werkseinstellung ausgeliefert:

- Die Höhenverstellung befindet sich auf dem halben Gesamtstellweg des Absehens.
- Der Ballistic Stop befindet sich auf dem unteren Einstellwert der Höhenverstellung.

Die Klickverstellung entspricht folgenden Schritten:

- MRAD-Verstelltürme = 0,1 MRAD pro Klick
- MOA-Verstelltürme = 0,25 MOA pro Klick

Eine vollständige Umdrehung entspricht damit folgendem Stellweg:

- MRAD-Verstelltürme = 12 MRAD pro Umdrehung
- MOA-Verstelltürme = 30 MOA pro Umdrehung

Der Gesamtstellweg beträgt:

- MRAD-Verstelltürme = 40,7 MRAD Gesamthöhenstellweg
- MOA-Verstelltürme = 140 MOA Gesamthöhenstellweg

## Einstellen des Ballistic Stop der Höhenverstellung

**HINWEIS A:** Der Ballistic Stop steht nach korrekter Einstellung auf „0“.

**HINWEIS B:** Der Höhenverstellurm darf nicht entfernt werden. Er darf lediglich zum Einstellen des Ballistic Stop gelöst werden.

**HINWEIS C:** Versuchen Sie niemals, die beiden offen zugänglichen Klemmschrauben Torx T 8 aus dem Verstellurm herauszudrehen. Die Verstelltürme sind so konstruiert, dass die beiden Klemmschrauben verliersicher eingebaut sind.

**HINWEIS D:** Versuchen Sie niemals, die gekapselte Schraube zu entfernen. Sie muss dauerhaft eingebaut bleiben, eine weitere Einstellung nach der Erstmontage ist nicht erforderlich. Ein unberechtigtes Betätigen dieser Schraube führt zum Verlust der Garantie.

**SCHRITT 1:** Für die folgenden Schritte wird davon ausgegangen, dass das Zielfernrohr auf die gewünschte Einschießentfernung eingeschossen ist und die Verstelltürme entsprechend eingestellt sind. Es wird empfohlen, Waffe und Zielfernrohr so zu fixieren, dass jede unnötige Bewegung vermieden wird und Sie beide Hände frei haben.

**Schritt 2:** Lösen Sie BEIDE Klemmschrauben mit dem Torx-Schlüssel T 8 **(1)** eine Umdrehung gegen den Uhrzeigersinn. **(2)**

*Hinweis: Beachten Sie, dass die Klickrastungen des Höhenverstellturms auch mit korrekt gelösten Klemmschrauben noch deutlich spürbar sind.*  
Wenn Schritt 2 korrekt durchgeführt wurde, ist die Absehenverstellung jetzt abgekoppelt.

**Schritt 3:** Drücken Sie den Verstellturm fest und vollständig gegen den Anschlag nach unten. **(3)**

**Schritt 4:** Halten Sie den Verstellturm gedrückt und drehen Sie ihn im Uhrzeigersinn bis zum Anschlag. **(3)**  
Info: Der Ballistic Stop steht jetzt auf „0“

**Schritt 5:** Die mechanischen Anschläge des Verstellturms haben nun spürbar Kontakt. Halten Sie den Verstellturm weiterhin gedrückt und stellen Sie dabei sicher, dass er am Anschlag ansteht. Ziehen Sie nun die beiden zuvor gelösten Klemmschrauben mit dem Torx-Schlüssel im Uhrzeigersinn wieder an, bis Widerstand spürbar ist. **(4)** Sobald Widerstand spürbar ist, ziehen Sie die Schrauben fest, damit sie fest am internen Mechanismus anliegen. Das Anzugsdrehmoment der Klemmschrauben (T 8) beträgt 2,5 Nm bzw. 22,13 in lbs.

**Schritt 6:** Es wird empfohlen, nach Abschluss dieser Schritte die Stoppeinstellung zu prüfen. Versuchen Sie dazu, den Höhenverstellturm über die neue Einstellung des Ballistic Stop hinweg zu drehen.

Der Höhenverstellturm sollte sich nicht über die neue Ballistic Stop-Einstellung hinaus drehen lassen. Der Höhenverstellturm soll fest am Anschlag anstehen, es darf keine weitere Klickrastung oder ein weiterer Verstellweg spürbar sein.

**Schritt 7:** Kontrollieren Sie nach der korrekten Einstellung des Ballistic Stop die korrekte Treffpunktlage der Waffe durch die Abgabe von 2 bis 3 Kontrollschüssen auf das Ziel in der entsprechenden Einschießentfernung.

**Hinweis:** Wenn Sie den Ballistic Stop neu kalibrieren möchten (z.B. wegen eines Wechsels der Munition oder der Waffe), folgen Sie der folgenden Anleitung:

- Drehen Sie den Höhenverstellturm im Uhrzeigersinn bis zum Ballistic Stop
- Lösen Sie beide Schrauben des Höhenverstellturms
- Ziehen Sie den Höhenverstellturm bis zum Anschlag nach oben
- Ziehen Sie beide Schrauben fest
- Fahren Sie fort wie beschrieben in „Einschießen des Zielfernrohrs“ (siehe Seite 54)
- Stellen Sie den Ballistic Stop neu ein (siehe Seite 58, Schritt 2)

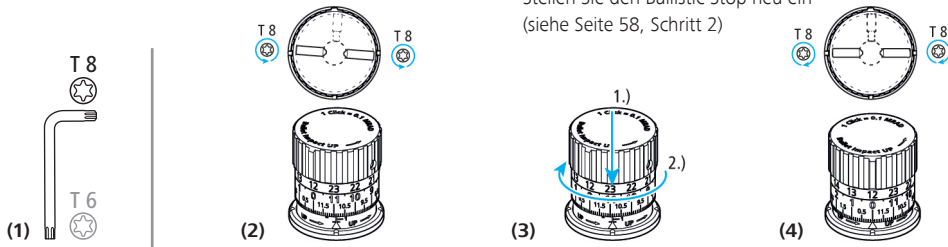

## Seitenverstellturn mit Verriegelung (ELWT)

Der Seitenverstellturn enthält eine mechanische Vorrichtung, die das Absehen mit zwei vollständigen Umdrehungen über seinen gesamten Verstellbereich horizontal bewegt.

Zum Verstellen muss der Verstellturn **ENTRIEGELT** sein. Um den Treffpunkt nach rechts **(1)** zu verstellen, drehen Sie den Verstellturn gegen den Uhrzeiger-sinn; um den Treffpunkt nach links **(2)** zu verstellen,

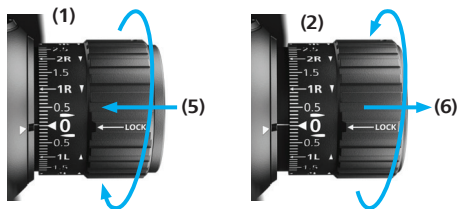

60

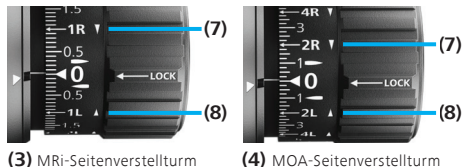

drehen Sie den Verstellturn im Uhrzeigersinn. Je nach Konfiguration Ihres Zielfernrohrs sind die Einstellwerte auf dem Verstellturn in Milliradian (MRAD) **(3)** oder Winkelminuten (MOA, Minute Of Angle) **(4)** angegeben.

Die Verriegelungsfunktion schützt den Verstellturn vor versehentlichem Verstellen, drücken Sie dazu den Sperrring **(5)** ein. Um den Verstellturn zu verstellen, entriegeln Sie ihn durch Herausziehen des Sperrings **(6)**.

Die Pfeile neben den Markierungen 'R' **(7)** und 'L' **(8)** zeigen an, in welche Richtung der Verstellturn

gedreht werden muss, um den Treffpunkt nach rechts oder links zu verstellen.

ZEISS LRP S5-Modelle werden mit folgender Werkseinstellung ausgeliefert:

- Die Seitenverstellung befindet sich auf dem halben Gesamtverstellweg des Absehens.
- Der Sperring ist verriegelt.

Die Klickverstellung entspricht folgenden Schritten:

- MRAD-Verstelltürme = 0,1 MRAD pro Klick
- MOA-Verstelltürme = 0,25 MOA pro Klick

Eine vollständige Umdrehung entspricht damit folgendem Verstellweg:

- MRAD-Verstelltürme = 12 MRAD pro Umdrehung
- MOA-Verstelltürme = 30 MOA pro Umdrehung

Der Gesamtverstellweg beträgt:

- MRAD-Verstelltürme = 17,5 MRAD Gesamtseitenverstellweg
- MOA-Verstelltürme = 60 MOA Gesamtseitenverstellweg

## Nullstellen des Seitenverstellturms (ELWT)

**HINWEIS A:** Der Seitenverstellturm darf nicht entfernt werden. Er darf lediglich zum Einstellen der Nullstellung gelöst werden.

**HINWEIS B:** Versuchen Sie niemals, die beiden offen zugänglichen Klemmschrauben Torx T 6 aus dem Verstellturm herauszudrehen. Die Verstelltürme sind so konstruiert, dass die beiden Klemmschrauben verliersicher eingebaut sind.

**HINWEIS C:** Versuchen Sie niemals, die gekapselte Stellschraube herauszudrehen. Sie muss dauerhaft eingebaut bleiben, eine weitere Einstellung nach der Erstmontage ist nicht erforderlich. Ein unberechtigtes Betätigen dieser Schraube führt zum Verlust der Garantie.

**SCHRITT 1:** Für die folgenden Schritte wird davon ausgegangen, dass das Zielfernrohr auf die gewünschte Einschießentfernung eingeschossen ist und die Verstelltürme entsprechend eingestellt sind. Es wird empfohlen, Waffe und Zielfernrohr so zu fixieren, dass jede unnötige Bewegung vermieden wird und Sie beide Hände frei haben.

**Schritt 2:** Der Verstellturm muss **ENTRIEGELT (2)** sein. Lösen Sie **BEIDE** Klemmschrauben mit dem Torx-Schlüssel T 6 **(1)** eine Umdrehung gegen den Uhrzeigersinn. **(2)**

*Hinweis: Beachten Sie, dass die Klickrastungen des Seitenverstellturms auch mit korrekt gelösten Klemmschrauben noch deutlich spürbar sind.*

Wenn Schritt 2 korrekt durchgeführt wurde, ist die Absehenverstellung jetzt abgekoppelt.

**Schritt 3:** Drehen Sie den Sperrring, bis die numerische Null auf der Nullmarkierung der Deltaanzeige steht. **(3)**

**Schritt 4:** Halten Sie den Verstellturm in dieser Position fest und stellen Sie dabei sicher, dass er sich nicht mehr verstellt. Ziehen Sie die beiden zuvor gelösten Klemmschrauben mit dem Torx-Schlüssel im Uhrzeigersinn an, bis Widerstand spürbar ist.

**(4)** Sobald Widerstand spürbar ist, ziehen Sie die Schrauben fest, damit sie fest am internen Mechanismus anliegen. Das Anzugsdrehmoment der Klemmschrauben (T 6) beträgt 0,8 Nm bzw. 7,08 in lbs.

**Schritt 5:** Es wird empfohlen, nach Abschluss dieses Schritts die Nullstellung zu prüfen. Verriegeln Sie dazu den Verstellturm durch Eindrücken des Sperrrings. Versuchen Sie dann, den Verstellturm zu drehen. Im verriegelten Zustand darf er sich

nicht drehen lassen. Entriegeln Sie den Verstellturm anschließend durch Herausziehen des Sperrings. Im entriegelten Zustand muss sich das Absehen durch Vor- und Zurückdrehen des Verstellturms verstellen lassen.

**Schritt 6:** Kontrollieren Sie nach der korrekten Nullstellung der Seitenverstellung die korrekte Treffpunktlage der Waffe durch die Abgabe von 2 bis 3 Kontrollschüssen auf das Ziel in der entsprechenden Einschießentfernung.

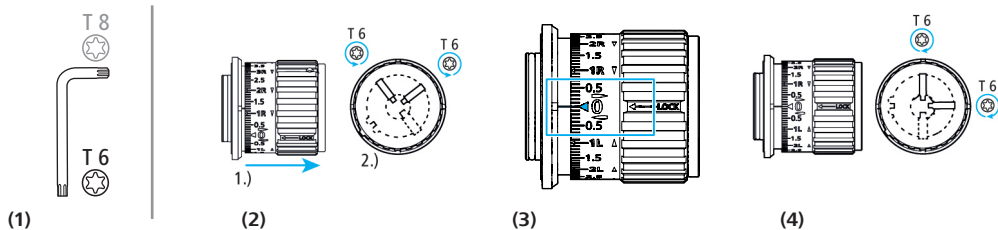

## Absehen ZF-MRi (FFP)

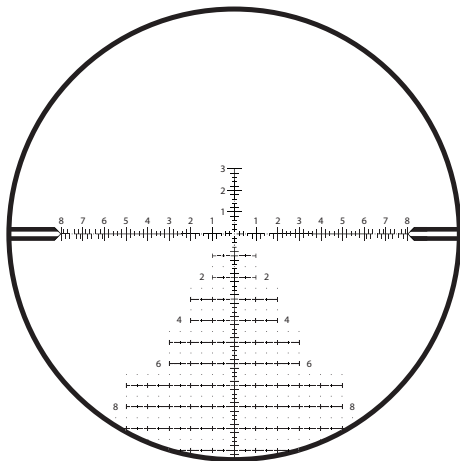

ZF-MRi = ZEISS Milliradian, illuminated, First Focal Plane  
(Milliradian, beleuchtet, erste BE)

ZEISS LRP S5	318-50	525-56
Maßeinheit	MRAD	
Linienstärke A	0,04	0,03
Abstand B	0,1	
Abstand C	0,2	
Abstand D	0,4	
Abstand E	0,6	
Abstand F	0,2	
Abstand G	0,2	
Abstand H	0,6	
Punktgröße I	0,05	0,04
Abstand J	0,2	
Abstand K	0,5	
Abstand L	1,0	
Zahlenstandardgröße M	0,3	
Abstand N	0,5	
Abstand O	0,2	
Abstand P	0,2	
Abstand Q	0,9	
Abstand R	1,2	
Abstand S	1,8	



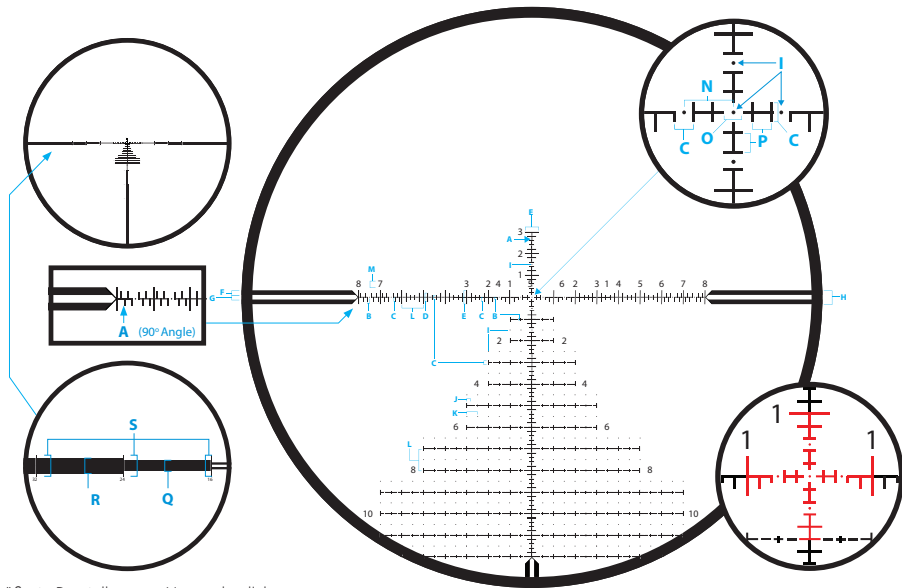

Vergrößerte Darstellung zur Veranschaulichung

## Absehen ZF-MOAI (FFP)

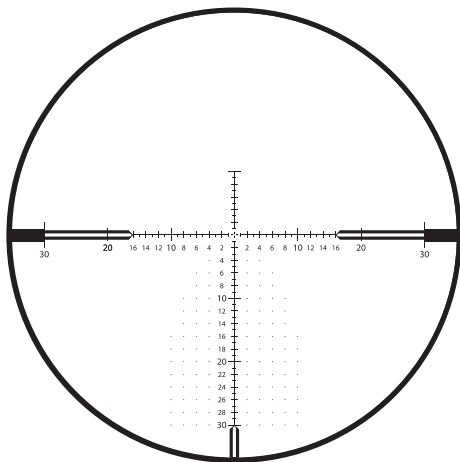

ZF-MOAI = ZEISS Minute of Angle, illuminated (First Focal Plane)  
(Winkelminuten, beleuchtet, erste BE)

66

ZEISS LRP S5	318-50	525-56
Maßeinheit	MOA	
Linienstärke A	0,125	0,1
Abstand B	0,5	
Abstand C	0,25	
Abstand D	1,0	
Abstand E	2,0	
Abstand F	1,0	
Abstand G	0,5	
Abstand H	0,5	
Zahlenstandardgröße I	0,75	
10, 20, 30 Zahlengröße J	1,0	
Punktgröße K	0,125	
Punktabstand L	2,0	
Abstand M	1,5	
Abstand um Mittelkreuz N	0,5	
Abstand O	1,0	
Abstand P	32	
Abstand Q	2,0	
Abstand R	3,0	
Abstand S	4,0	

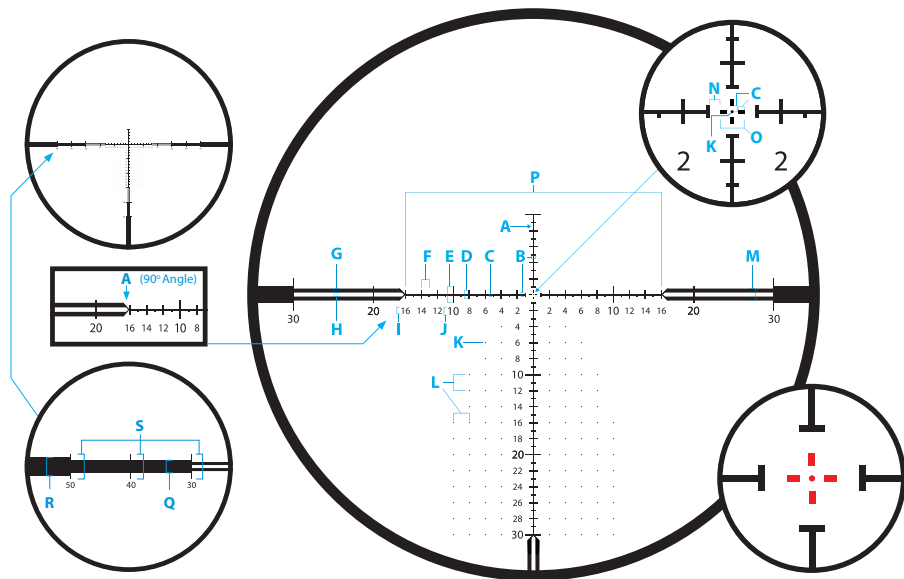

Vergrößerte Darstellung zur Veranschaulichung

## Zubehör

### ZEISS Precision Rings mit integrierter Wasserwaage gegen Verkanten

Die ultraleichten Ringe von ZEISS entsprechen den Standards MIL-STD 1913 und STANAG. Sie werden nach höchsten Ansprüchen aus den besten Materialien und mit äußerst geringen Toleranzen hergestellt, um Ihnen maximale Sicherheit und Langlebigkeit im Gebrauch zu gewährleisten. Sie sind für Weitschussysteme ausgelegt und eignen sich gleichermaßen für Rechts- wie für Linksschützen und ermöglichen auch die Anpassung an das Führungsauge. Die Wasserwaage ist im Anschlag sichtbar, ohne dabei zu stören. Aufwendig konstruierte, schlanke und ultraleichte Montageringe für höchste Belastungen im Jagd- und Sportbetrieb.

Die Ringhöhenmaße werden gemessen zwischen der Oberseite der Montageschiene und der Mittellinie der Ringbohrung.

Für das Zielfernrohr ZEISS LRP S5 ist ein Ringdurchmesser von 34 mm erforderlich.

68



### Rückstoßstollen

Integrierter unterer Rückstoßstollen für höchste Präzision und Schussfestigkeit auch bei stärksten Kalibern.

### Hartschalenetui

Im Lieferumfang enthalten, mit Torx®-Bits T15 und T25.

### Wasserwaage

Integrierte Wasserwaage in der oberen Ringhälfte gegen Verkanten.

### Superleicht

Gewicht ca. 125 g/4,4 oz mit Schrauben (30 mm, niedrige Montagehöhe).

### Hochfestes Material

Aluminium 7075-T6, gehärtet und eloxiert mit 30 Mikron, mattschwarz.

### Große Klemmfläche

Große Klemmfläche für die sichere Montage schwerer Zielfernrohre auch bei Waffen mit rückstoßstarken Kalibern.

### Sonnenblende 3"

Mattschwarz – harteloxierte Sonnenblenden.  
Dieses ZEISS Zubehör schützt vor Streulicht beim  
Beobachten und Schießen. Die Sonnenblende  
wird einfach an das Objektiv geschraubt.



Best.-Nr.  
529860-0002-000  
50 mm



Best.-Nr.  
529860-0003-000  
56 mm

### Flip Cover

Der klappbare Objektiv-  
schutzdeckel wird einfach  
an das Objektiv oder Son-  
nenblende geschraubt.



Best.-Nr.  
50 mm 2105-737  
56 mm 2105-798

### Throw Lever

Verstellhebel für die  
Vergrößerung, wenn es  
schnell gehen muss.



Best.-Nr.  
2224-899

## Pflege und Wartung

**Stellen Sie sicher, dass Ihr ZEISS Zielfernrohr nicht über einen längeren Zeitraum extremer Hitze ausgesetzt ist, wie sie z. B. an sonnigen Tagen im Inneren eines Fahrzeugs herrscht.**

Ihr ZEISS Zielfernrohr wurde konzipiert und gefertigt, um Ihnen über viele Jahre ein zuverlässiger Begleiter zu sein. Am besten schützen Sie Ihr wertvolles optisches Gerät während des Nichtgebrauchs durch die Verwendung eines geeigneten Objektivdeckels. Ferner empfiehlt ZEISS zum Schutz Ihres Zielfernrohrs nachdrücklich, das Produkt stets sauber und frei von schädlichen Verunreinigungen wie Sand, Erde, Salzwasser oder andere Substanzen zu halten.

### **Äußere Reinigung Ihres ZEISS Zielfernrohrs**

Ein stark verschmutztes Zielfernrohr können Sie unter fließendem handwarmen Wasser abspülen und dann mit einem weichen, sauberen Tuch abwischen. Verwenden Sie zum Reinigen Ihres Zielfernrohrs oder der Linsen keine starken Lösungsmittel. Die Verwendung von Lösungsmitteln führt zum Erlöschen der Garantie.

### **ZEISS LotuTec®-Vergütung**

Ihr Zielfernrohr ist mit der ZEISS LotuTec®-Beschichtung vergütet. Diese wirkungsvolle Schutzschicht für die Linsenoberflächen erzeugt eine besonders glatte Oberfläche und reduziert durch einen starken Abperleffekt spürbar das Verschmutzen der Linse. Verunreinigungen aller Art haften weniger an und lassen sich schnell, leicht und schlierenfrei entfernen. Die LotuTec®-Vergütung ist widerstandsfähig und abriebfest.



### **Reinigung der Linsen**

ZEISS empfiehlt, die Optik Ihres Zielfernrohrs mit originalen ZEISS Optik-Reinigungslösungen zu pflegen.

### **Langzeitlagerung**

Bei längerem Nichtgebrauch des Zielfernrohrs empfiehlt ZEISS, die Batterie aus dem Zielfernrohr zu entfernen. Lagern Sie das Zielfernrohr an einem kühlen, trockenen, sauberen und verschmutzungsfreien Ort.

## Kundenservice und Garantie



**Wenn Sie Fragen zum Service haben oder die Garantiebedingungen herunterladen möchten, besuchen Sie bitte unsere Website: [www.zeiss.com/cop/warranty](http://www.zeiss.com/cop/warranty)**

Für Serviceanfragen oder ein kostenfreies Exemplar der für Ihre Region gültigen Garantiebedingungen wenden Sie sich bitte an:

### **ZEISS Kundenservice**

Zeiss Sports Optics GmbH  
Gloelstr. 3–5, 35576 Wetzlar, Deutschland  
Telefon +49 800 934 77 33  
E-Mail [consumerproducts@zeiss.com](mailto:consumerproducts@zeiss.com)

### **ZEISS Customer Service USA**

Carl Zeiss SBE, LLC  
Consumer Products  
1050 Worldwide Blvd.  
Hebron, KY 41048-8632, USA  
Telefon 1-800-441-3005  
E-Mail [info.sportsoptics.us@zeiss.com](mailto:info.sportsoptics.us@zeiss.com)





Les produits ZEISS se distinguent par une performance optique hors du commun, une finition impeccable et une longue durée de vie. Pour utiliser votre lunette de visée de manière optimale et vous assurer qu'elle vous accompagne fidèlement pendant de nombreuses années, veuillez respecter le présent mode d'emploi.



**AVERTISSEMENT !**

Veillez respecter les consignes de sécurité jointes et les directives légales applicables répertoriées sur ce site :

[www.zeiss.com/cop/safety](http://www.zeiss.com/cop/safety)



## Table des matières

Contenu de livraison	76
Caractéristiques techniques	77
Désignation des composants	78
Changement de grossissement	80
Réglage de la netteté du réticule	81
Réglage dioptrique	81
Éclairage du réticule	82
Changement de pile	84
Réglage de la parallaxe	85
Montage et réglage de base	86
Alignement du réticule	88
Réglage de la lunette de visée	90
Tourelle de réglage de la hauteur	92

Réglage de l'arrêt balistique du réglage de la hauteur	93
Tourelle de réglage latéral avec verrouillage (ELWT)	96
Réglage du zéro de la tourelle de réglage latéral (ELWT)	97
Réticule ZF-MRi (FFP)	100
Réticule ZF-MOAI (FFP)	102
Accessoires	104
Maintenance et entretien	106
Service après-vente et garantie	108

## Contenu de livraison

LRP S5	Référence
318-50 MRi	522275-9916-090
525-56 MRi	522295-9916-090
318-50 MOA	522265-9917-090
525-56 MOA	522285-9917-090

### Contenu de livraison

- Lunette de visée
- Cache de protection
- Pile au lithium 3 V CR 2032
- Chiffon de nettoyage pour optiques
- Mode d'emploi
- Consignes de sécurité
- Clé Torx\* double (T 6 et T 8)

\* Torx est une marque déposée d'Acument Intellectual Properties, LLC.



LRP S5 525-56

LRP S5 318-50

<b>Caractéristiques techniques</b>		<b>ZEISS LRP S5 318-50</b>	<b>ZEISS LRP S5 525-56</b>
Grossissement		3,6x–18x	5x–25x
Plan focal du réticule		Premier plan focal (FFP, First Focal Plane)	
Diamètre utile de l'objectif		50 mm	56 mm
Diamètre de la pupille de sortie		9,3–2,8 mm	9,2–2,4 mm
Indice crépusculaire		13,4–30,0	16,7–37,4
Champ de vision		10,0–2,0 m/100 m / 30-6 ft/100 yd	7,5–1,5 m/100 m / 22,5-4,5 ft/100 yd
Angle de vision objectif		5,7°–1,1°	4,3°–0,8°
Plage de compensation dioptrique		+2 / -3 dpt	
Dégagement oculaire		90 mm / 3,5 in	
Plage de réglage de la parallaxe		25–∞ m / 27–∞ yd	
Plage de réglage de la hauteur (E = élévation) + latéral (W = fardage)	MRAD	E : 40,7 + W : 17,5	
	MOA	E : 140 + W : 60	
Réglage par clic	MRAD	0,1	
	MOA	0,25	
Diamètre du tube central		34 mm	
Diamètre du tube oculaire		46 mm	46 mm
Diamètre du tube de l'objectif		56 mm	62 mm
Filetage de filtre de l'objectif		M54×0,75 mm	M60×0,75 mm
Traitement		LotuTec®, T*	
Injection d'azote		oui	
Étanchéité à l'eau		400 mbar (4 m / 13 ft)	
Température de fonctionnement		-25/+55 °C / -13/+133 °F	
Longueur (réglage dioptrique moyen)		331 mm / 13,0 in	396 mm / 15,6 in
Poids		930g / 32,8oz	1.030g / 36,3oz
Réticule (éclairé)		ZF-MRi (milliradian) / ZF-MOai (minutes d'angle)	

Sous réserve de modifications des données susmentionnées et du contenu de livraison, en lien avec les progrès techniques réalisés dans le domaine.

## Désignation des composants

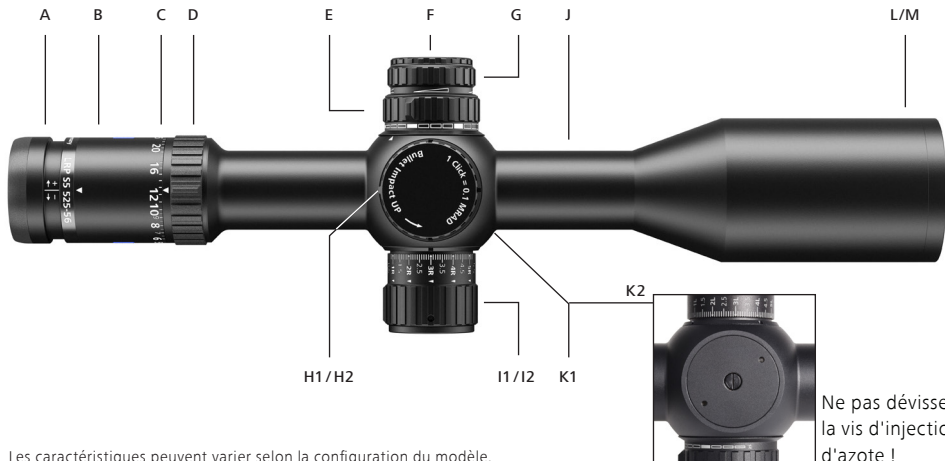

Les caractéristiques peuvent varier selon la configuration du modèle.

- A Réglage dioptrique
- B Tube oculaire
- C Échelle de grossissement
- D Bague de grossissement
- E Réglage de la parallaxe
- F Compartiment à pile
- G Éclairage du réticule ON/OFF et réglage
- H1 Tourelle de réglage de la hauteur MRAD
- H2 Tourelle de réglage de la hauteur MOA
- I1 Tourelle de réglage latéral MRAD avec verrouillage
- I2 Tourelle de réglage latéral MOA avec verrouillage
- J Tube central
- K1 Pièce centrale
- K2 Face inférieure plane de la pièce centrale
- L Objectif
- M Filetage de filtre de l'objectif

Pour toutes les informations à jour sur ces produits, consulter la page : [www.zeiss.com/precision-shooting](http://www.zeiss.com/precision-shooting)



H1 – Tourelle de réglage de la hauteur MRAD



H2 – Tourelle de réglage de la hauteur MOA

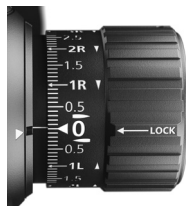

I1 – Tourelle de réglage latéral MRAD



I2 – Tourelle de réglage latéral MOA



### AVERTISSEMENT !

Ne jamais diriger la lunette de visée vers le soleil ou une source de lumière laser ! Risque de lésions oculaires graves.

## Changement de grossissement

Le grossissement est réglable en continu entre les valeurs minimum et maximum **(1a, 1b)**. Pour ce faire, tourner le bague de grossissement **(1)**.

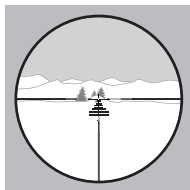

**(1a)** Grossissement min.

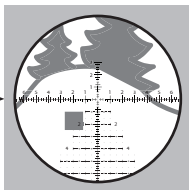

**(1b)** Grossissement max.

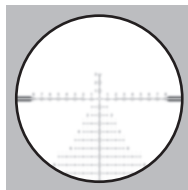

**(2a)** Réticule flou

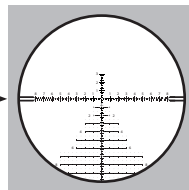

**(2b)** Réticule net



## Réglage de la netteté du réticule / réglage dioptrique

Pour régler la netteté du réticule, tourner l'oculaire **(2)** jusqu'à obtenir une image nette **(2b)**.

Pour les porteurs de lunettes : régler la netteté avec vos lunettes ou vos lentilles de contact.

1. Dans un premier temps, régler la lunette de visée sur le grossissement maximal.
2. Régler le bouton de réglage de compensation de parallaxe sur infini ( $\infty$ ).
3. À travers la lunette de visée, regarder un arrière-plan de couleur neutre (mur blanc ou gris, par ex.). Vous pouvez également masquer un arrière-plan éventuellement gênant en recouvrant l'objectif d'un tissu transparent. Regarder dans l'oculaire, le réticule doit y apparaître clair et parfaitement net. Noter que l'œil cherchera à compenser cette netteté au bout de 2 secondes

environ. Le réglage de la netteté risquerait alors d'en être faussé. Pour éviter cela, il est recommandé de ne regarder que brièvement dans l'oculaire, puis de regarder ailleurs pendant 5 à 10 secondes. Le cas échéant, répéter l'opération. L'image du réticule doit être parfaitement nette, sans occasionner de fatigue oculaire.

4. Pour le réglage, procéder comme suit : selon la manière dont votre œil fait la mise au point, vous obtiendrez généralement un meilleur résultat en tournant d'abord l'oculaire jusqu'à ce que le réticule soit légèrement flou **(2a)**, puis en le tournant jusqu'à ce que le réticule soit parfaitement net **(2b)**.

Une fois le réglage du réticule bien net, noter la position de l'oculaire pour faciliter son utilisation ultérieure.

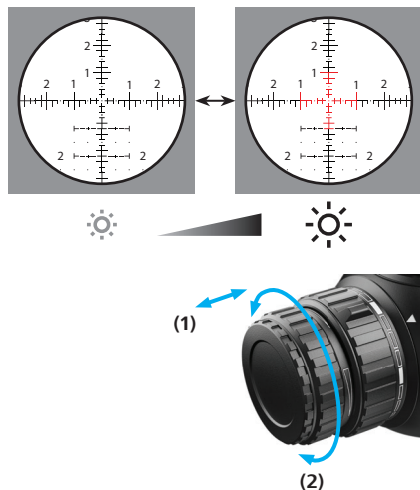

## Éclairage du réticule

L'éclairage est activé en tirant sur le bouton de réglage **(1)**. Pour augmenter la luminosité, tourner le bouton **(2)** vers la droite (dans le sens horaire). Pour réduire la luminosité, tourner le bouton vers la gauche (dans le sens anti-horaire).

Le réglage s'effectue en continu jusqu'à un minimum et un maximum prédéterminés, sans butée mécanique. Pour désactiver l'éclairage, appuyer sur le bouton de la lunette de visée. La luminosité paramétrée est sauvegardée, même lorsque le bouton de réglage **(1)** est tourné en position d'arrêt. Au redémarrage, l'éclairage est réactivé au niveau de luminosité précédemment réglé.

L'éclairage s'éteint automatiquement au bout de quatre heures, si le bouton de réglage n'est pas actionné à l'état activé pendant ce laps de temps.

Le réticule lumineux clignote lorsque la pile atteint un faible niveau de charge. Si vous le souhaitez, le clignotement peut être inhibé. Pour ce faire, enfoncez puis tirez rapidement le bouton de réglage (dans un délai de 2 secondes). Après cette procédure de validation, l'éclairage du réticule cessera de clignoter jusqu'à la décharge totale de la pile. Après un changement de pile ou la désactivation de l'éclairage, la fonction d'avertissement par clignotement est réactivée.

Les lunettes de visée ZEISS LRP S5 sont équipées d'un détecteur de mouvement pour maximiser la durée de vie de la batterie. Il détecte automatiquement la position de la lunette de visée et éteint l'éclairage en cas d'inclinaison latérale à 45° ou en cas d'inclinaison à 70° vers le bas ou vers le haut. L'éclairage de l'appareil se rallume automatiquement au niveau de luminosité réglé précédemment dès que la carabine est placée en position de tir.

Vous pouvez activer et désactiver cette fonction en retournant la lunette de visée (face inférieure vers le haut) et en enfonçant puis en tirant le bouton de réglage **(1)** trois fois de suite. L'éclairage du réticule clignote alors trois fois à titre de confirmation.

**Remarque :** même en cas de désactivation liée à l'angle, la période de veille de quatre heures s'applique. Cela signifie qu'après 4 heures en position basculée, la lunette de visée ne s'active plus.

**La technologie d'éclairage diffractif** permet une luminosité très élevée et assure une très bonne visibilité au réticule, même dans des conditions diurnes extrêmement lumineuses. En cas de léger décalage du repère lumineux au moment d'armer dans des conditions défavorables, s'assurer que votre œil de visée se trouve exactement sur l'axe optique de la lunette de visée. Cela est essentiel pour le placement précis du tir.

## Changement de pile

### Insertion/retrait de la pile

Pour changer la pile (de type CR 2032), dévisser le couvercle **(1)** en le tournant dans le sens anti-horaire. Insérer la nouvelle pile avec le pôle positif (+) orienté vers le haut. Revisser le couvercle **(2)**. Ce faisant, contrôler le bon positionnement et l'état conforme de la bague d'étanchéité. Toute bague d'étanchéité endommagée doit être remplacée.

**Remarque** : en cas de non-utilisation prolongée de la lunette de visée, retirer la pile.

**AVERTISSEMENT !**  
Veuillez respecter les consignes de sécurité ci-jointes et les réglementations en vigueur pour la manipulation et l'élimination des piles. Elles sont répertoriées à la page : [www.zeiss.com/cop/safety](http://www.zeiss.com/cop/safety)



## Réglage de la parallaxe

La parallaxe correspond au décalage notable du réticule par rapport à la cible lorsque l'œil se déplace par rapport à la pupille de sortie de la lunette de visée. Elle est due au fait que la cible et le réticule de la lunette de visée se trouvent sur des plans différents.

Le réglage de la parallaxe permet d'éliminer toute erreur de parallaxe susceptible de survenir lors de la mise au point. La parallaxe survient lorsque le réticule est légèrement décalé par rapport à la cible, lorsque l'œil se déplace horizontalement et verticalement. Une parallaxe peut donc entraîner des erreurs de visée.

### Réglage de correction de la parallaxe

Contrôler la parallaxe de votre lunette de visée en posant la carabine sur un support de tir stable et en regardant votre point de mire à travers la lunette. Pour éliminer la parallaxe, tourner le bouton de compensation de la parallaxe jusqu'à ce que le réticule ne se déplace plus du tout par rapport au point de mire, même en cas de léger mouvement de tête.

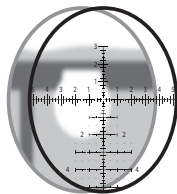

Plan focal de la cible au-delà du réticule (parallaxe)

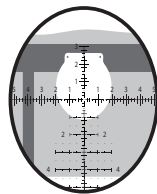

Cible et réticule sur le même plan focal (aucune parallaxe)



### **AVERTISSEMENT !**

Avant le montage de la lunette de visée ZEISS, s'assurer que votre arme est déchargée, la culasse ouverte et le magasin vide.

Le montage erroné ou non conforme de la lunette de visée peut occasionner des dommages matériels considérables, ainsi que des blessures et dommages corporels graves, voire mortels.

Le recul libère beaucoup d'énergie et peut présenter un danger pour le tireur ! Lors du montage, garantir impérativement un dégagement oculaire maximal. Cet avertissement est d'autant plus important lors de tirs en côte ou en position allongée. En effet, ces positions de tir peuvent réduire considérablement le dégagement oculaire.

En cas de doute ou si vous n'êtes pas sûr de pouvoir exécuter ces tâches correctement, ZEISS recommande de mandater un armurier pour le faire.

## **Montage et réglage de base**

### **Sélection des anneaux de montage adaptés (34 mm)**

Pour s'assurer que l'arme et la lunette de visée forment une unité parfaite, ZEISS recommande :

- L'utilisation d'anneaux et d'embases de qualité supérieure, parfaitement adaptés à l'arme et à la lunette de visée, tels que les ZEISS Precision Rings.

### **Montage des embases sur le système**

Fixer les embases sur le système. Veiller à respecter les couples prescrits par le fabricant lors du serrage des vis de fixation. S'assurer que les vis de fixation et les orifices filetés sont propres et exempts de graisse ou de crasse.

### **Montage des anneaux sur les embases**

S'assurer que les surfaces de contact des anneaux et du corps tubulaire sont propres et exempts de graisse.

Aucune matière annexe ne doit se trouver entre le corps tubulaire et la surface intérieure des anneaux.

S'assurer que la hauteur des anneaux garantit un écart suffisant entre l'objectif et le canon. En cas d'utilisation d'un cache d'objectif ou d'une couverture de protection, prévoir un écart plus grand. Fixer les anneaux sur les embases conformément aux instructions du fabricant. Veiller à ce que les anneaux n'entrent pas en contact avec les zones de transition séparant le tube central des tubes de l'objectif et de l'oculaire. Veiller à ce que les anneaux n'entrent pas en contact avec le tube central de la lunette de visée.

### Montage de la lunette de visée

1. Régler la lunette de visée sur le grossissement maximal lors de son premier ajustement sur l'arme. Placer la lunette de visée dans les anneaux, en position avant maximum. Serrer légèrement les raccords à vis des tourelleaux pour maintenir la lunette de visée en position sans

risquer de l'endommager. Elle ne doit pas pouvoir glisser, tourner ou encore présenter de mouvement de va et vient.

2. Placer l'arme dans sa position de tir habituelle. Avancer la tête le long de la crosse jusqu'à votre position de tir habituelle. Faire lentement glisser la lunette de visée vers l'arrière jusqu'à pouvoir y observer l'intégralité du champ de vision. ZEISS recommande le montage de la lunette de visée à cette position pour **garantir un dégagement oculaire maximal**.

### Dégagement oculaire : ~8-10 cm / 3"-4"

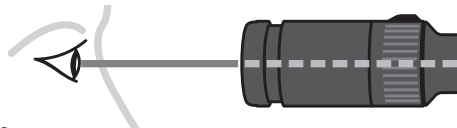

Remarque : dans certaines circonstances, lorsque vous portez des vêtements épais, il peut s'avérer nécessaire d'ajuster le montage de la lunette de visée pour vous garantir un dégagement oculaire maximum.

## Alignement du réticule

Pour un placement précis du tir, le réticule et la carabine doivent former un angle droit parfait. Cela permet de réduire les erreurs de réglage dont les effets augmentent à mesure de l'éloignement de la cible.

Les réticules des lunettes de visée de ZEISS sont orientés verticalement par rapport à la face inférieure plane de la pièce centrale. Pour aligner le réticule à l'aide d'un fil à plomb, procéder comme suit :

1. Tout au long du processus, s'assurer que l'arme n'est pas chargée et qu'elle repose en toute sécurité, à l'horizontale, sur un support d'arme ou un sac de sable.

2. Se mettre en position de tir. À travers la lunette, regarder un fil à plomb ou une cible portant une marque verticale à une distance recommandée d'environ 100 mètres / yards.
3. Tourner le tourelleau de la lunette jusqu'à ce que la ligne verticale du réticule coïncide avec le fil à plomb ou la marque verticale de la cible.

Lorsque l'alignement est parfait, serrer uniformément les raccords à vis des tourelleaux pour fixer la lunette de visée.

Respecter le couple prescrit pour le serrage des raccords à vis des tourelleaux. Votre lunette de visée ZEISS devrait alors être correctement alignée et montée de manière à pouvoir résister à la force de recul.





## Réglage de la lunette de visée

Les méthodes de réglage mises en œuvre pour assurer le fonctionnement optimal d'une lunette de visée équipée d'un arrêt balistique sont présentées dans un tutoriel vidéo disponible sur la chaîne YouTube ZEISS Hunting ou la page [www.zeiss.com/lrp-s5](http://www.zeiss.com/lrp-s5).

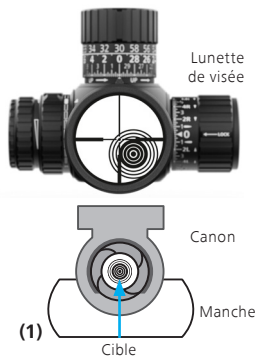

Centrer le réticule sur le point de mire à l'aide des fonctions de réglage de la hauteur et latéral. Le point de mire doit toujours se trouver au centre du canon.

1. S'assurer que l'arme est bien déchargée et qu'aucune munition ne se trouve dans le magasin. Fixer l'arme dans un support d'arme et retirer la culasse.
2. Regarder à travers le canon depuis l'extrémité de la culasse **(1)** et viser le point de mire. Il doit être visible au centre du canon. **(2)** Maintenir la carabine immobile. Régler le réticule à l'aide des tourelles de réglage de la hauteur et latéral (le réglage latéral doit être déverrouillé, voir pages 96–97) jusqu'à ce qu'il se superpose au point de mire **(3)**. S'assurer en continu que la cible reste bien visible au centre du canon.

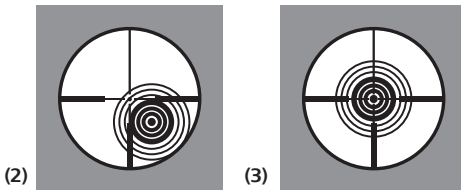

3. Une fois le réticule aligné sur l'axe du canon, il est possible de procéder au réglage du tir sur des distances de 25, 50 ou 100 mètres / yards. Si le tir touche la cible, confirmer la position du point d'impact par 2 ou 3 autres tirs, avant de passer à l'étape 4. Si le tir n'atteint pas la cible, revenir à l'étape 2.
4. Viser le point de mire défini à l'étape 3, puis aligner le réticule au centre du groupe de tirs à l'aide des tourelles de réglage de la hauteur et latéral.
5. Confirmer le point d'impact par une nouvelle série de 2 ou 3 tirs. En cas de déviations, revenir aux étapes 4 et 5 jusqu'à ce que le centre du groupe de tirs corresponde au point de mire. Après le réglage du tir, ZEISS recommande une dernière vérification par le biais de 2 ou 3 autres tirs sur la cible, à la distance de tir correspondante. Respecter les indications de la section « REMARQUE » ci-dessous.

6. a) Réinitialiser le réglage de la hauteur et régler l'arrêt balistique (voir page 21).
- b) Réinitialiser le réglage latéral et le verrouiller (voir page 97).

**REMARQUE :** le point d'impact est influencé par de nombreux facteurs, dont le type de munition, la température de l'air, la température du canon et le vent. Avant de tirer, s'assurer de le faire dans des conditions environnementales stables et de régler correctement les paramètres techniques.

## Tourelle de réglage de la hauteur

La tourelle de réglage de la hauteur contient un dispositif mécanique permettant de déplacer verticalement le réticule sur toute sa plage de réglage sur plus de quatre tours complets.

Pour déplacer le point d'impact vers le haut **(1)**, tourner le réglage de la hauteur dans le sens anti-horaire ; pour déplacer le point d'impact vers le bas **(2)**, tourner le réglage de la hauteur dans le sens horaire.

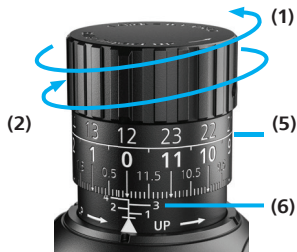

Tourelle de réglage MRI



Tourelle de réglage MOA

Selon la configuration de votre lunette de visée, les valeurs de réglage de la tourelle de réglage sont indiquées en milliradians (MRAD) **(3)** ou minutes d'angle (MOA, Minute Of Angle) **(4)**.

La double graduation permet une détection visuelle rapide à des distances de tir aussi bien courtes que longues **(5)**. La rotation correspondante de la tourelle de réglage est indiquée par les chiffres 1 à 4 **(6)**. Le repère zéro est indiqué en haut de l'affichage delta par un carré horizontal.

En exclusivité, ZEISS équipe ses lunettes de visée à fonction de réglage de la hauteur en MRAD d'un système de crans spécifique correspondant à chaque MRAD entier (MPC). Ce système de crans indique donc chaque dixième de clic par un clic clairement

perceptible au toucher et audible.

Les modèles ZEISS LRP S5 sont fournis avec le réglage par défaut suivant :

- Le réglage de la hauteur se situe à la moitié de la course de réglage totale du réticule.
- L'arrêt balistique se situe sur la valeur de réglage inférieure du réglage de la hauteur.

Le réglage par clic se fait selon les pas suivants :

- Tourelles de réglage MRAD = 0,1 MRAD par clic
- Tourelles de réglage MOA = 0,25 MOA par clic

Un tour complet correspond à la course de réglage suivante :

- Tourelles de réglage MRAD = 12 MRAD par tour
- Tourelles de réglage MOA = 30 MOA par tour

La course de réglage totale correspond à :

- Tourelles de réglage MRAD = course de réglage de la hauteur totale de 40,7 MRAD
- Tourelles de réglage MOA = course de réglage de la hauteur totale de 140 MOA

## Réglage de l'arrêt balistique du réglage de la hauteur

**REMARQUE A** : lorsqu'il est correctement réglé, l'arrêt balistique est sur « 0 ».

**REMARQUE B** : la tourelle de réglage de la hauteur ne doit pas être démontée. Pour le réglage de l'arrêt balistique, elle peut toutefois être desserrée.

**REMARQUE C** : deux vis de blocage Torx T 8 sont facilement accessibles et ne doivent jamais être dévissées ni sorties de la tourelle de réglage. Les tourelles de réglage sont conçues de sorte que ces deux vis de blocage ne puissent pas être perdues.

**REMARQUE D** : n'essayer en aucun cas de retirer la molette encapsulée. Elle ne doit pas être démontée. Aucun nouveau réglage n'est nécessaire après le montage initial. Toute action non autorisée sur cette molette annule la garantie.

**ÉTAPE 1** : pour les étapes suivantes, il est présumé que la lunette de visée se trouve à la distance de tir souhaitée et que les tourelles de réglage ont été réglées en fonction. Il est recommandé de fixer l'arme et la lunette de visée de manière à éviter tout mouvement parasite et à vous libérer les mains.

**Étape 2** : desserrer les DEUX vis de blocage d'un tour, dans le sens anti-horaire, avec la clé Torx T 8 **(1)**. **(2)**

*Remarque : veuillez noter que les crans à clic de la tourelle de réglage de la hauteur restent clairement perceptibles, même lorsque les vis de blocage sont correctement desserrées.*

Lorsque l'étape 2 a été correctement exécutée, le réglage du réticule est désactivé.

**Étape 3** : enfoncer fermement la tourelle de réglage jusqu'en butée. **(3)**

**Étape 4** : maintenir la tourelle de réglage enfoncée et la tourner dans le sens horaire, jusqu'en butée. **(3)**  
Info : l'arrêt balistique est désormais à « 0 »

**Étape 5** : les butées mécaniques de la tourelle de réglage bénéficient alors d'un contact tangible. Continuer d'enfoncer la tour de réglage et s'assurer qu'elle touche la butée. Avec la clé Torx, resserrer les deux vis de blocage précédemment desserrées, dans le sens horaire, jusqu'à ce que la résistance soit perceptible. **(4)** Dès que la résistance est perceptible, serrer les vis à fond jusqu'à ce qu'elles se trouvent fermement collées au mécanisme interne. Le couple de serrage des vis de blocage (T 8) est de 2,5 Nm ou 22,13 lbs.

**Étape 6** : au terme de ces étapes, il est recommandé de contrôler le réglage de l'arrêt. Pour cela, essayer de tourner la tourelle de réglage de la hauteur en modifiant le réglage de l'arrêt balistique.

La tourelle de réglage de la hauteur ne doit pas pouvoir être dévissée lors de la modification du réglage de l'arrêt balistique. La tourelle de réglage de la hauteur doit rester fermement en place, contre la butée. Ni clic ni autre course de réglage ne doit être perceptible.

**Étape 7 :** après le réglage conforme de l'arrêt balistique, contrôler le point d'impact de l'arme en procédant à 2 ou 3 tirs de contrôle sur la cible, à la distance de tir correspondante.

**Remarque :** pour recalibrer l'arrêt balistique (par ex. en cas de changement de munition ou d'arme), procéder comme suit :

- tourner la tourelle de réglage de la hauteur dans le sens horaire, jusqu'à l'arrêt balistique
- desserrer les deux vis de la tourelle de réglage de la hauteur
- tirer sur la tourelle de réglage de la hauteur jusqu'en butée
- serrer les deux vis à fond
- procéder comme indiqué à la section « Réglage de la lunette de visée » (voir page 90)
- régler une nouvelle fois l'arrêt balistique (voir page 94, étape 2)

## Tourelle de réglage latéral avec verrouillage (ELWT)

La tourelle de réglage latéral contient un dispositif mécanique permettant de déplacer horizontalement le réticule sur toute sa plage de réglage en deux tours complets.

Pour le réglage, la tourelle de réglage doit être DÉVERROUILLÉE. Pour déplacer le point d'impact vers la droite **(1)**, tourner la tourelle de réglage dans le sens anti-horaire ; pour déplacer le point d'impact vers la gauche **(2)**, tourner la tourelle de réglage dans le sens horaire.

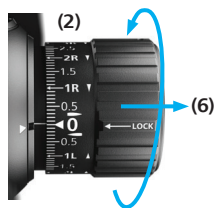
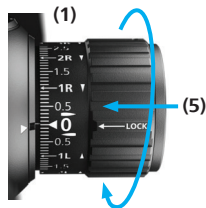

**(3)** Tourelle de réglage latéral MRi



**(4)** Tourelle de réglage latéral MOA

Selon la configuration de votre lunette de visée, les valeurs de réglage de la tourelle de réglage sont indiquées en milliradians (MRAD) **(3)** ou minutes d'angle (MOA, Minute Of Angle) **(4)**.

La fonction de verrouillage protège la tourelle de réglage de tout réglage involontaire. Pour l'activer, appuyer sur la bague de blocage **(5)**. Pour régler la tourelle de réglage, la déverrouiller en tirant sur la bague de blocage **(6)**.

Les flèches situées près des repères 'R' **(7)** et 'L' **(8)** indiquent dans quel sens tourner la tourelle de réglage pour régler le point d'impact respectivement vers la droite ou vers la gauche.



Les modèles ZEISS LRP S5 sont fournis avec le réglage par défaut suivant :

- Le réglage latéral se situe à la moitié de la course de réglage totale du réticule.
- La bague de blocage est verrouillée.

Le réglage par clic se fait selon les pas suivants :

- Tourelles de réglage MRAD = 0,1 MRAD par clic
- Tourelles de réglage MOA = 0,25 MOA par clic

Un tour complet correspond à la course de réglage suivante :

- Tourelles de réglage MRAD = 12 MRAD par tour
- Tourelles de réglage MOA = 30 MOA par tour

La course de réglage totale correspond à :

- Tourelles de réglage MRAD = course de réglage latéral totale de 17,5 MRAD
- Tourelles de réglage MOA = course de réglage latéral totale de 60 MOA

## Réglage du zéro de la tourelle de réglage latéral (ELWT)

**REMARQUE A** : la tourelle de réglage latéral ne doit pas être démontée. Elle peut uniquement, au besoin, être desserrée pour le réglage de la position zéro.

**REMARQUE B** : deux vis de blocage Torx T 6 sont facilement accessibles et ne doivent jamais être dévissées ni sorties de la tourelle de réglage. Les tourelles de réglage sont conçues de sorte que ces deux vis de blocage ne puissent pas être perdues.

**REMARQUE C** : ne jamais essayer de dévisser la molette de réglage encapsulée. Elle ne doit pas être démontée. Aucun nouveau réglage n'est nécessaire après le montage initial. Toute action non autorisée sur cette molette annule la garantie.

**ÉTAPE 1** : pour les étapes suivantes, il est présumé que la lunette de visée se trouve à la distance de tir souhaitée et que les tourelles de réglage ont été réglées en fonction. Il est recommandé de fixer l'arme et la lunette de visée de manière à éviter tout mouvement parasite et à vous libérer les mains.

**Étape 2** : la tourelle de réglage doit être DÉVERROUILLÉE **(2)**. Desserrer les DEUX vis de blocage d'un tour, dans le sens anti-horaire, avec la clé Torx T 6 **(1)**. **(2)**

*Remarque : veuillez noter que les crans à clic de la tourelle de réglage latéral restent clairement perceptibles, même lorsque les vis de blocage sont correctement desserrées.*

Lorsque l'étape 2 a été correctement exécutée, le réglage du réticule est désactivé.

**Étape 3** : tourner la bague de blocage jusqu'à ce que le zéro numérique se trouve sur le repère zéro de l'affichage delta. **(3)**

**Étape 4** : maintenir la tourelle de réglage en position et s'assurer qu'elle ne puisse plus être déplacée. Avec la clé Torx, resserrer les deux vis de blocage précédemment desserrées, dans le sens horaire, jusqu'à ce que la résistance soit perceptible. **(4)** Dès que la résistance est perceptible, serrer les vis à fond jusqu'à ce qu'elles se trouvent fermement collées au mécanisme interne. Le couple de serrage des vis de blocage (T 6) est de 0,8 Nm ou 7,08 lbs.

**Étape 5** : au terme de ces étapes, il est recommandé de contrôler le réglage de la position zéro. Pour ce faire, verrouiller la tourelle de réglage en enfonçant la bague de blocage. Essayer ensuite de tourner la tourelle de réglage. À l'état verrouillé, elle ne doit pas pouvoir être tournée.

Déverrouiller ensuite la tourelle de réglage en tirant sur la bague de blocage. À l'état déverrouillé, le réticule doit pouvoir être réglé par le vissage et le dévissage de la tourelle de réglage.

**Étape 6 :** après le réglage conforme du zéro du réglage latéral, contrôler le point d'impact de l'arme en procédant à 2 ou 3 tirs de contrôle sur la cible, à la distance de tir correspondante.

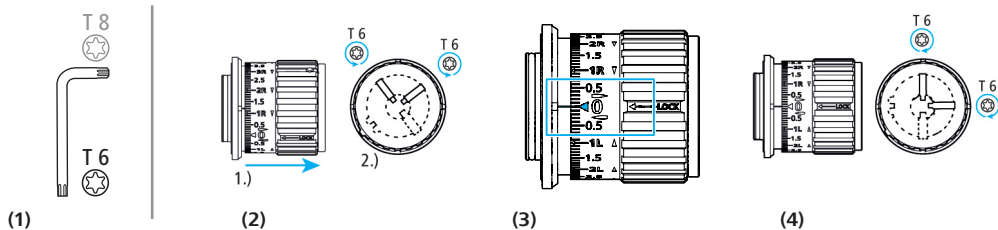

## Réticule ZF-MRi (FFP)

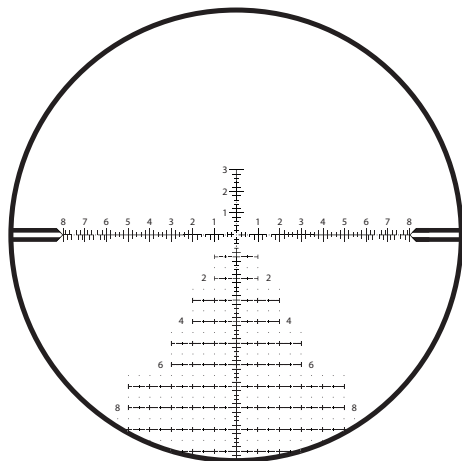

ZF-MRi = ZEISS Milliradian, illuminated, First Focal Plane  
(milliradian, éclairé, premier plan focal)

100

ZEISS LRP S5	318-50	525-56
Unité de mesure	MRAD	
Épaisseur des lignes A	0,04	0,03
Distance B	0,1	
Distance C	0,2	
Distance D	0,4	
Distance E	0,6	
Distance F	0,2	
Distance G	0,2	
Distance H	0,6	
Dimension du point I	0,05	0,04
Distance J	0,2	
Distance K	0,5	
Distance L	1,0	
Dimension standard des chiffres M	0,3	
Distance N	0,5	
Distance O	0,2	
Distance P	0,2	
Distance Q	0,9	
Distance R	1,2	
Distance S	1,8	

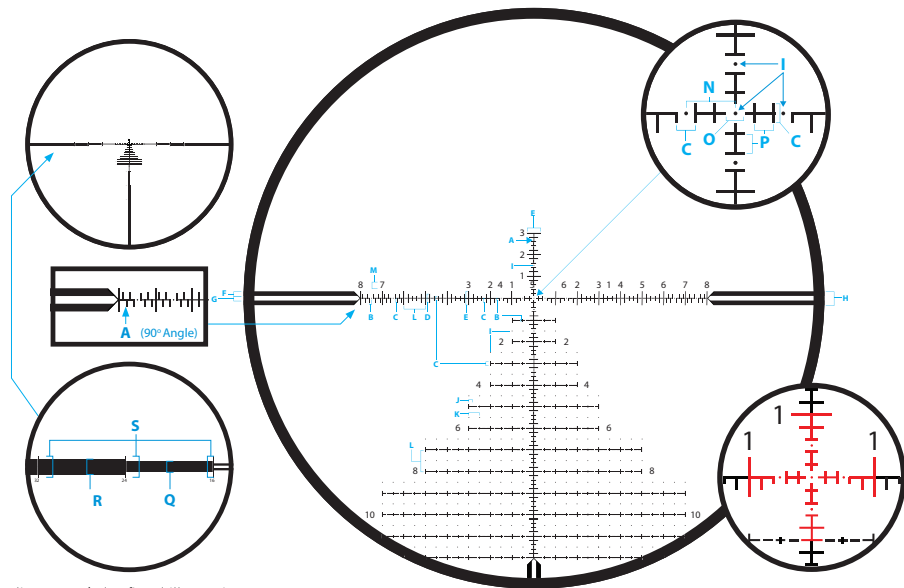

Agrandissement à des fins d'illustration

## Réticule ZF-MOAI (FFP)

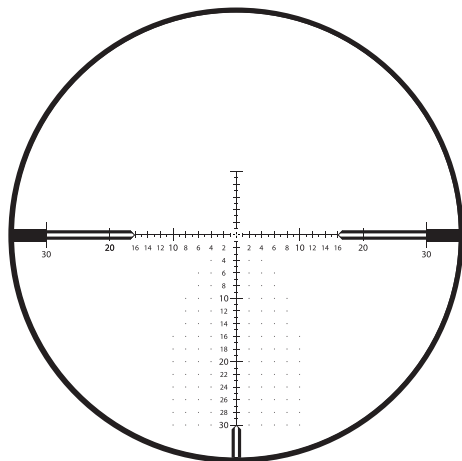

ZF-MOAI = ZEISS Minute of Angle, illuminated (First Focal Plane)  
(minutes d'angle, éclairé, premier plan focal)

102

ZEISS LRP S5	318-50	525-56
Unité de mesure	MOA	
Épaisseur des lignes A	0,125	0,1
Distance B	0,5	
Distance C	0,25	
Distance D	1,0	
Distance E	2,0	
Distance F	1,0	
Distance G	0,5	
Distance H	0,5	
Dimension standard des chiffres I	0,75	
10, 20, 30 Dimension des chiffres J	1,0	
Dimension du point K	0,125	
Distance entre les points L	2,0	
Distance M	1,5	
Distance à la croix centrale N	0,5	
Distance O	1,0	
Distance P	32	
Distance Q	2,0	
Distance R	3,0	
Distance S	4,0	

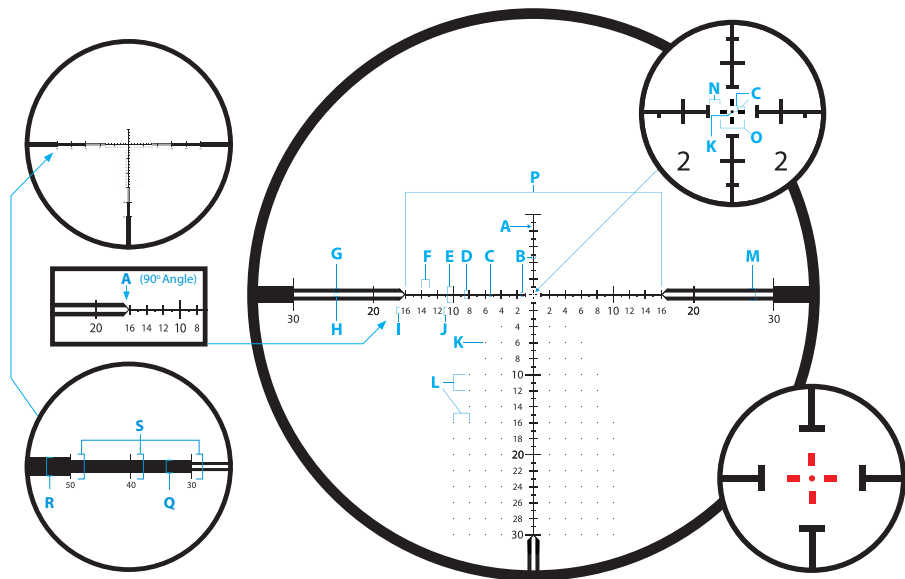

Agrandissement à des fins d'illustration

## Accessoires

### ZEISS Precision Rings à niveau à bulle intégré pour éviter toute inclinaison

Les anneaux ultra-légers de ZEISS sont conformes aux normes MIL-STD 1913 et STANAG. Ils sont fabriqués selon les normes les plus strictes, à partir de matériaux de qualité supérieure et dans le respect de tolérances extrêmement faibles, afin de vous garantir une sécurité d'utilisation et une longévité maximales. Ils sont conçus pour les systèmes de tir à longue distance et conviennent aux droitiers comme aux gauchers. Ils peuvent également être ajustés à l'œil dominant. Le niveau à bulle est visible, mais discret, en position de tir. Anneaux de montage sophistiqués, minces et ultra-légers, adaptés aux conditions extrêmes d'utilisation pour la chasse et le sport.

La hauteur des anneaux est mesurée entre la face supérieure du rail de montage et l'axe central de l'alésage de l'anneau.

Pour la lunette de visée ZEISS LRP S5, un diamètre d'anneau de 34 mm est nécessaire.

104



#### **Cale anti-recul**

Cale anti-recul inférieure intégrée pour une précision et une résistance au tir maximales, même pour les plus gros calibres.

#### **Étui à coque dure**

Compris dans la livraison, avec embouts Torx® T15 et T25.

#### **Niveau à bulle**

Niveau à bulle intégré dans la moitié d'anneau supérieure pour éviter toute inclinaison.

#### **Poids plume**

Poids d'env. 125 g/4,4 oz avec vis (30 mm, hauteur de montage inférieure).

#### **Matériau robuste**

Aluminium 7075-T6, durci et anodisé à 30 microns, noir mat.

#### **Large surface de serrage**

Large surface de serrage pour le montage sécurisé de lunettes de visée plus lourdes, même sur des armes de calibres à fort recul.



### **Pare-soleil 3"**

Noir mat - Pare-soleil anodisés durs. Cet accessoire de ZEISS protège les yeux de la lumière parasite, que ce soit pendant la phase d'observation ou au moment du tir. Le pare-soleil se visse facilement à l'objectif.



Référence  
529860-0002-000  
50 mm



Référence  
529860-0003-000  
56 mm

### **Flip Cover**

Le cache d'objectif rabattable se visse simplement sur l'objectif ou le pare-soleil.



Référence  
50 mm 2105-737  
56 mm 2105-798

### **Throw Lever**

Levier de réglage du grossissement quand il faut faire vite.



Référence  
2224-899

## Maintenance et entretien

**Ne pas exposer votre lunette de visée ZEISS à des chaleurs extrêmes sur une période prolongée, p. ex. dans un véhicule par temps chaud.**

Votre lunette de visée a été conçue et fabriquée pour vous accompagner fidèlement pendant de nombreuses années. Pour protéger votre précieux appareil optique lorsque vous ne l'utilisez pas, il est recommandé d'utiliser un cache d'objectif adapté. En outre, pour la sécurité de votre lunette de visée, ZEISS vous recommande vivement d'assurer la propreté de votre produit et de le protéger de toutes impuretés nocives, telles que le sable, la terre, l'eau salée ou toutes autres substances.

**Nettoyage extérieur de votre lunette de visée ZEISS**

En cas de fort encrassement, il est possible de laver votre lunette de visée sous l'eau courante tiède, puis de l'essuyer avec un chiffon doux et propre. Pour nettoyer votre lunette de visée ou les lentilles, ne pas utiliser de solvant agressif. L'utilisation de solvants entraîne l'annulation de la garantie.

**Traitement ZEISS LotuTec®**

Votre lunette de visée est dotée du revêtement ZEISS LotuTec®. Cette couche de protection efficace pour lentilles leur confère une surface particulièrement lisse, à l'effet hydrophobe saisissant, pour une résistance à l'encrassement optimale. Les impuretés de tous types adhèrent moins et, le cas échéant, peuvent être éliminées rapidement, facilement et sans laisser de trace. Le revêtement LotuTec® est très résistant à l'abrasion et toutes autres formes d'agression.



### **Nettoyage des lentilles**

ZEISS recommande d'utiliser la solution de nettoyage d'optique originale de ZEISS pour l'entretien de votre lunette de visée.

### **Stockage prolongé**

Lors de périodes prolongées de non-utilisation de votre lunette de visée, ZEISS recommande d'en retirer la pile. Stocker ensuite votre lunette de visée dans un endroit frais, sec, propre et à l'abri de l'encrassement.

## Service après-vente et garantie



Pour toute question sur nos services ou pour télécharger nos conditions de garantie, veuillez consulter notre site Web : [www.zeiss.com/cop/warranty](http://www.zeiss.com/cop/warranty)

Pour toute demande de service ou pour obtenir une copie gratuite des conditions de garantie applicables à votre région, veuillez contacter :

### Service après-vente de ZEISS

Zeiss Sports Optics GmbH  
Gloelstr. 3–5, 35576 Wetzlar, Allemagne  
Téléphone +49 800 934 77 33  
E-mail [consumerproducts@zeiss.com](mailto:consumerproducts@zeiss.com)

### Service après-vente de ZEISS USA

Carl Zeiss SBE, LLC  
Consumer Products  
1050 Worldwide Blvd.  
Hebron, KY 41048-8632, États-Unis  
Téléphone 1-800-441-3005  
E-mail [info.sportsoptics.us@zeiss.com](mailto:info.sportsoptics.us@zeiss.com)



Los productos de la marca ZEISS se caracterizan por sus extraordinarias prestaciones ópticas, un acabado de alta precisión y una larga vida útil. Le rogamos observe las siguientes instrucciones para poder aprovechar al máximo el visor y para que le sirva de fiel compañero durante muchos años.



#### **ADVERTENCIA**

Tenga en cuenta las instrucciones de seguridad y la información legal suministradas. Podrá encontrarlas también en: [www.zeiss.com/cop/safety](http://www.zeiss.com/cop/safety)



# Índice

Contenido del producto	112
Datos técnicos	113
Denominación de los componentes	114
Cambiador de aumentos	116
Enfoque de la retícula	117
Ajuste de dioptrías	117
Iluminación de la retícula	118
Cambio de las pilas	120
Ajuste del paralaje	121
Montaje y ajuste básico	122
Alineación de la retícula	124

Ajuste del tiro del visor	126
Torreta de ajuste de elevación	128
Ajuste del Ballistic Stop del ajuste de elevación	129
Torreta de ajuste lateral con bloqueo (ELWT)	132
Puesta a cero de la torreta de ajuste lateral (ELWT)	133
Retícula ZF-MRi (FFP)	136
Retícula ZF-MOAi (FFP)	138
Accesorios	140
Cuidado y mantenimiento	142
Servicio al cliente y garantía	144

## Contenido del producto

LRP S5	Referencia del producto
318-50 MRi	522275-9916-090
525-56 MRi	522295-9916-090
318-50 MOA	522265-9917-090
525-56 MOA	522285-9917-090

### Contenido del producto

- Visor
- Tapa protectora
- Batería de Li 3 V CR 2032
- Gamuza limpiadora
- Instrucciones de uso
- Notas de seguridad
- Llave Torx\* doble (T 6 y T 8)

\* Torx es una marca registrada de Acument Intellectual Properties, LLC.



LRP S5 525-56

LRP S5 318-50



<b>Especificaciones técnicas</b>		<b>ZEISS LRP S5 318-50</b>	<b>ZEISS LRP S5 525-56</b>
Aumentos		3,6x–18x	5x–25x
Plano focal de la retícula		Primer plano focal (FFP, First Focal Plane)	
Diámetro efectivo del objetivo		50 mm	56 mm
Diámetro de la pupila de salida		9,3–2,8 mm	9,2–2,4 mm
Índice crepuscular		13,4–30,0	16,7–37,4
Campo visual		10,0–2,0 m/100 m / 30–6 ft/100 yd	7,5–1,5 m/100 m / 22,5–4,5 ft/100 yd
Ángulo de visión objetivo		5,7°–1,1°	4,3°–0,8°
Rango de compensación de las dioptrías		+2 / -3 dpt	
Distancia al ojo		90 mm / 3,5 in	
Rango de ajuste de paralaje		25–∞ m / 27–∞ yd	
Rango de ajuste de elevación		MRAD	E: 40,7 + W: 17,5
(E = Elevation) + lateral (W = Windage)		MOA	E: 140 + W: 60
Desplazamiento por cada clic		MRAD	0,1
		MOA	0,25
Diámetro del cañón central		34 mm	
Diámetro del cañón ocular		46 mm	46 mm
Diámetro del cañón del objetivo		56 mm	62 mm
Rosca para filtros del objetivo		M54x0,75 mm	M60x0,75 mm
Tratamiento antirreflectante		LotuTec®, T*	
Relleno de nitrógeno		Sí	
Estanqueidad al agua		400 mbar (4 m / 13 ft)	
Temperatura de funcionamiento		-25/+55 °C / -13/+133 °F	
Longitud (ajuste medio de dioptrías)		331 mm / 13,0 in	396 mm / 15,6 in
Peso		930g / 32,8oz	1.030g / 36,3oz
Retícula (iluminada)		ZF-MRi (milirradiantes) / ZF-MOAI (minutos de ángulo)	

Nos reservamos el derecho a modificar los datos arriba indicados y el contenido del producto con fines de perfeccionamiento técnico. **113**

## Denominación de los componentes

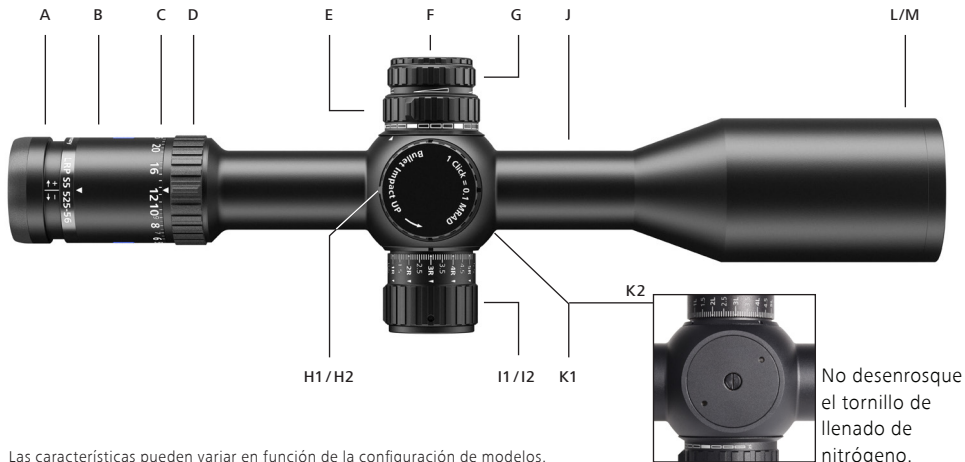

Las características pueden variar en función de la configuración de modelos.

- A Ajuste de dioptrías
- B Cañón ocular
- C Escala de cambiador de aumentos
- D Cambiador de aumentos
- E Ajuste del paralaje
- F Compartimento de pilas
- G Iluminación de la retícula On/Off y ajuste
- H1 Torreta de ajuste de elevación MRAD
- H2 Torreta de ajuste de elevación MOA
- I1 Torreta de ajuste lateral MRAD con bloqueo
- I2 Torreta de ajuste lateral MOA con bloqueo
- J Cañón central
- K1 Pieza central
- K2 Parte inferior plana de la pieza central
- L Objetivo
- M Rosca para filtros del objetivo

Encontrará información actual sobre nuestros productos en:  
[www.zeiss.com/precision-shooting](http://www.zeiss.com/precision-shooting)



H1 – Torreta de ajuste de elevación MRAD



H2 – Torreta de ajuste de elevación MOA



I1 – Torreta de ajuste lateral MRAD

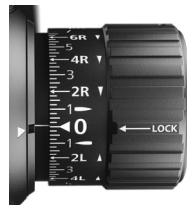

I2 – Torreta de ajuste lateral MOA



### ADVERTENCIA

Nunca mire a través del visor hacia el sol ni hacia fuentes de luz láser. Podría provocar lesiones graves en los ojos.

## Cambiador de aumentos

El aumento se puede ajustar de manera continua entre el valor más bajo y el más alto **(1a, 1b)**. Para ello, gire el cambiador de aumentos **(1)**.

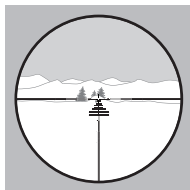

**(1a)** Aumento más bajo

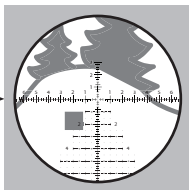

**(1b)** Aumento más alto

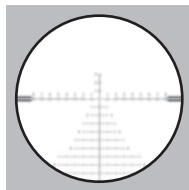

**(2a)** Retícula no enfocada

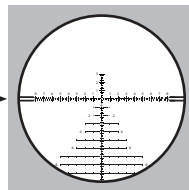

**(2b)** Retícula enfocada

## Enfoque de la retícula / Ajuste de dioptrías

Para enfocar la retícula gire el ocular **(2)** hasta que la retícula muestre una imagen nítida **(2b)**.

Si utiliza correctores de vista mientras dispara, ajuste el enfoque con las gafas o con las lentillas puestas.

1. En primer lugar, ajuste el visor a máximos aumentos.
2. Coloque el botón de ajuste de compensación de paralaje en el infinito ( $\infty$ ).
3. A través del visor, mire a un fondo de color neutro, como una pared blanca o gris. También puede ocultar una posible imagen de fondo que le perturbe cubriendo el objetivo con un paño translúcido. Mire a través del ocular y compruebe que en la retícula se muestre una imagen nítida y clara. Tenga en cuenta que el ojo tardará unos

dos segundos en compensar el enfoque. Esto podría distorsionar la configuración del enfoque. Por tanto, siempre deberá mirar brevemente por el ocular y posteriormente mirar entre 5 y 10 segundos hacia un lado. Repita este proceso las veces que sea necesario. La retícula debe estar enfocada sin que haya que forzar la vista.

4. Para realizar el ajuste, proceda como sigue: el mecanismo del ojo al enfocar hace que normalmente obtenga el mejor resultado girando primero el ocular hacia dentro hasta que la retícula está ligeramente desenfocada **(2a)** y girándolo posteriormente hacia fuera hasta que la retícula queda enfocada **(2b)**.

Tras enfocar la retícula, anote la posición del ocular como futura referencia.

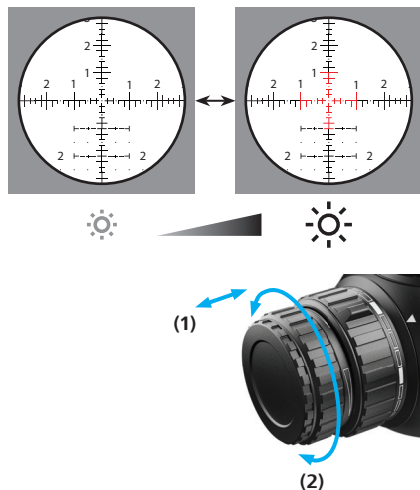

## Iluminación de la retícula

La iluminación se activa sacando el botón de ajuste **(1)**. Girando ahora el botón **(2)** a la derecha (en el sentido de las agujas del reloj) se aumenta la luminosidad. Con un giro a la izquierda (en sentido contrario de las agujas del reloj) se reduce la luminosidad.

La regulación se realiza de forma continua hasta un valor mínimo o máximo y no dispone de tope mecánico. Para desconectar la iluminación, pulse el botón del visor. La luminosidad ajustada se guarda aunque se gire el botón de ajuste **(1)** cuando el dispositivo está desconectado. Al volverlo a conectar, la iluminación vuelve al valor de luminosidad previamente ajustado.

Si el botón de ajuste no se pulsa durante cuatro horas mientras el dispositivo está conectado, se apagará automáticamente la iluminación.

Se indicará que la pila se está agotando cuando la retícula luminosa parpadee. El parpadeo puede suprimirse si se desea. Para ello, presione el botón de ajuste y suéltelo antes de 2 segundos. Tras este proceso de confirmación, se puede continuar empleando la iluminación de la retícula sin parpadeo hasta que se agote totalmente la pila. Tras cambiar la pila o desconectar la iluminación, la función de parpadeo de indicación vuelve a activarse.

Los visores de puntería ZEISS LRP S5 están equipados con un sensor de movimiento para maximizar la vida útil de la pila. El sensor detecta automáticamente la posición del visor y desconecta la iluminación cuando el arma se inclina lateralmente  $45^\circ$  u horizontalmente  $70^\circ$  hacia abajo o hacia arriba. En cuanto se acople el arma, se volverá a encender automáticamente la iluminación con el brillo ajustado previamente.

Puede encender o apagar esta función girando el visor (la parte inferior mira hacia arriba) y presionando y soltarlo tres veces consecutivas el botón de ajuste **(1)**. Como confirmación, la iluminación de la retícula parpadea tres veces.

**Nota:** la fase de Standby de cuatro horas también se aplica durante la desconexión angular automática, es decir, el visor no se vuelve a encender tras 4 horas en estado inclinado.

**La tecnología de iluminación difractiva** permite alcanzar un brillo muy alto y permite ver la retícula claramente incluso en caso de una luz diurna extrema. Si nota un ligero desplazamiento de la marca iluminada al apuntar con el arma en condiciones adversas, asegúrese de que el ojo de apunte se encuentre exactamente en el eje óptico del visor. Esto es esencial para un disparo preciso.

## Cambio de las pilas

### Colocación/retirada de la pila

Para cambiar la pila (tipo CR 2032), desenrosque la tapa **(1)** en sentido contrario de las agujas del reloj. Coloque la nueva pila con el polo positivo (+) hacia arriba. Enrosque de nuevo la tapa **(2)**. Al hacerlo, compruebe que el anillo de hermeticidad está debidamente colocado y en correcto estado. En caso de que la junta esté dañada, deberá sustituirla.

**Nota:** retire la pila si el visor no se va a utilizar durante mucho tiempo.

**!** **ADVERTENCIA**  
Tenga en cuenta las indicaciones de seguridad adjuntas y las disposiciones sobre el manejo de las pilas y su eliminación. Las encontrará también en: [www.zeiss.com/cop/safety](http://www.zeiss.com/cop/safety)





## Ajuste del paralaje

El paralaje es el desplazamiento detectable de la retícula con respecto al blanco cuando el ojo se desvía de la pupila de salida del visor. Se produce porque el blanco y la retícula del visor se representan en distintos planos focales.

Con el ajuste de paralaje se puede solucionar un problema de paralaje modificando el enfoque. El paralaje se produce cuando la retícula se desvía ligeramente del blanco al mover el ojo horizontal y verticalmente. El paralaje da lugar a fallos en la puntería.

### Ajuste para evitar el paralaje

Puede comprobar el paralaje de su visor colocando el arma en una superficie de disparo estable y mirando por el visor al punto del blanco. Para solucionar el paralaje, gire el botón de ajuste de compensación de paralaje hasta que la retícula no se mueva con respecto al blanco incluso si se mueve ligeramente la cabeza.

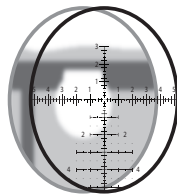

Plano focal detrás de la retícula (paralaje)



Imagen y retícula en el mismo plano (sin paralaje)



### **ADVERTENCIA**

Antes de montar el visor ZEISS, asegúrese de que el arma está descargada, con la culata abierta y la recámara vacía.

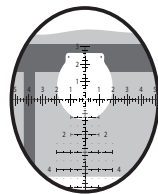
Si el visor se monta de forma incorrecta o inadecuada, podrían producirse importantes daños materiales y lesiones, así como daños personales o incluso la muerte.

El efecto de retroceso libera mucha energía y puede ser peligroso para el tirador. Por tanto, deberá asegurarse de que en el montaje se mantenga la máxima distancia posible con respecto al ojo. Tenga esto en cuenta en particular cuando dispare hacia arriba o hacia abajo. Estas posiciones pueden reducir en gran medida la distancia con el ojo al disparar.

Si no está familiarizado o no se siente seguro para llevar a cabo los siguientes trabajos, ZEISS le recomienda que los encargue a un armero.

## **Montaje y ajuste básico**

### **Selección del montaje de anillos adecuado (34 mm)**

Para garantizar que el arma y el visor funcionen a la perfección como una sola unidad, ZEISS recomienda lo siguiente:

- Uso de anillas y bases de alta calidad que se adapten a la perfección al arma y al visor, por ejemplo, los anillos de precisión de ZEISS.

### **Montaje de las bases en el sistema**

Fije las bases al sistema siguiendo las especificaciones de par de apriete del fabricante para los tornillos de fijación. Asegúrese de que los tornillos de fijación y los orificios roscados estén limpios y exentos de grasa y suciedad.

### **Montaje de las anillas en las bases**

Asegúrese de que estas superficies de contacto

de las anillas y de la superficie de anclaje siempre estén limpias y sin grasa. No debe haber ningún material adicional entre la superficie de anclaje y las superficies interiores de las anillas.

Asegúrese de que la elevación de las anillas asegure una distancia suficiente entre el objetivo y el cañón. Si quiere usar una tapa para el objetivo o una cubierta protectora, deje espacio adicional para hacerlo. Fije las anillas conforme a las bases de acuerdo con las indicaciones del fabricante. Asegúrese de que las anillas no tocan las transiciones del tubo central del visor hacia el objetivo ni del ocular. Además, deberá comprobar que las anillas no reposen en la pieza central del visor.

### Montaje del visor

1. Para realizar el primer ajuste del arma, coloque el visor en el aumento máximo. Inserte el visor lo más adelante posible en las anillas. Apriete ligeramente los tornillos de las anillas para sujetar

cuidadosamente el visor en su posición. No deberá escurrirse, pero sí se deberá poder mover hacia adelante y hacia atrás y girarlo.

2. Lleve el arma a su posición habitual. Mueva el cañal en el vástago hacia adelante hasta el tope habitual. Ahora deslice el visor lentamente hacia atrás hasta que vea todo el campo visual. ZEISS recomienda montar el visor en esta posición para **garantizar la máxima distancia con respecto al ojo.**

**Distancia al ojo: ~8–10 cm / 3"–4"**

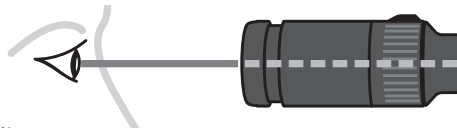

Nota:

Si lleva ropa gruesa, es posible que tenga que ajustar el montaje para garantizar la máxima distancia al ojo.

## Alineación de la retícula

Para alcanzar la máxima puntería, la retícula y el arma deben estar perpendiculares entre sí. Así se reducen los fallos de ajuste, cuyos efectos se agudizan a medida que aumenta la distancia al blanco.

Las retículas ZEISS son perpendiculares a la base inferior plana del tubo del visor. Para centrar el visor, realice lo siguiente:

1. Durante todo el proceso, asegúrese de que el arma esté descargada y de que descanse de forma segura y horizontal sobre un soporte para armas o un saco de arena.
2. Mientras apunta, mire a través del visor a una diana o a un blanco de disparo con una marca perpendicular a una distancia recomendada de aproximadamente 100 metros.

3. Gire el visor en las anillas hasta que la línea vertical de la retícula quede alineada con la diana o el blanco del blanco de disparo.

Cuando todo esté bien alineado, apriete los tornillos de las anillas de manera uniforme para fijar el visor en las anillas.

Tenga en cuenta el par de apriete especificado al apretar los tornillos de las anillas. Ahora, el visor ZEISS ya estará montado y ajustado correctamente y podrá comenzar a disparar.



## Ajuste del tiro del visor

Podrá ver el ajuste del tiro y los métodos de ajuste para alcanzar el funcionamiento óptimo del visor equipado con Ballistic Stop en el tutorial de vídeo que encontrará en el canal de YouTube de ZEISS Hunting o en [www.zeiss.com/lrp-s5](http://www.zeiss.com/lrp-s5).

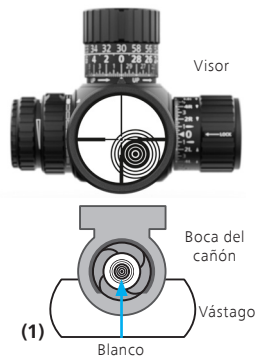

Centre el blanco en la retícula con el ajuste de elevación y lateral. El blanco debe quedarse centrado en todo momento en la boca del cañón.

1. Asegúrese de que el arma esté descargada y que no haya cartuchos en la recámara. Fije el arma en un soporte para armas y retire la culata.
2. Mire a través del cañón desde el extremo de la culata **(1)** y apunte con el arma al blanco. Este debe quedar visible en el centro del orificio de la culata. **(2)** Asegúrese de que el arma no se mueva. Mueva la retícula con la torreta de ajuste de elevación y lateral (el ajuste lateral debe estar desbloqueado; véanse las páginas 132 y 133) hasta que capture el blanco **(3)**. Asegúrese en todo momento de que el blanco esté centrado y que siga visible en el cañón.

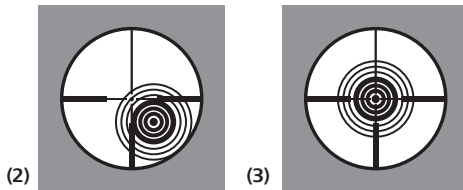

3. Tras alinear la retícula con respecto al eje del cañón puede comenzar a disparar a 25, 50 o 100 metros. Si el tiro da en el blanco de disparo, confirme el punto de impacto con otros 2 o 3 disparos y continúe con el paso 4. Si el tiro no da en el blanco, repita el paso 2.
4. Enfoque hacia el punto de mira determinado en el paso 3 y centre ahora la retícula con el ajuste de elevación y lateral en el punto medio de la secuencia de tiro.
5. Confirme el punto de impacto con otra secuencia de tiro de entre 2 y 3 disparos. En caso de divergencias, repita si procede los pasos 4 y 5 hasta que el punto medio de la secuencia de tiro coincida con el punto de referencia de impacto. Tras ajustar el tiro, ZEISS recomienda confirmarlo con otros 2 o 3 disparos en el blanco y a la distancia de tiro correspondiente. Tenga en cuenta también al respecto la información en "NOTA".

6. a) Coloque el ajuste de elevación en cero y fije el Ballistic Stop (véase la página 21).
- b) Coloque el ajuste lateral en cero y bloquéelo (véase la página 133).

**NOTA:** en la posición del impacto influyen numerosos factores como, por ejemplo, el tipo de munición, la temperatura ambiental, la temperatura del cañón y el viento. Al ajustar el tiro deberá tener en cuenta, por tanto, las condiciones ambientales y los parámetros técnicos.

## Torreta de ajuste de elevación

La torreta de ajuste de elevación contiene un elemento mecánico que mueve la retícula verticalmente con más de cuatro giros completos en todo su rango de ajuste.

Para mover el punto de impacto **(1)** hacia arriba, gire el ajuste de elevación en sentido contrario de las agujas del reloj y para moverlo hacia abajo **(2)** en el sentido de las agujas del reloj.

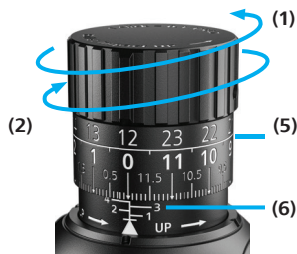

Torreta de ajuste MRAD



Torreta de ajuste MOA

En función de la configuración del visor, los valores de ajuste se indican en la torreta de ajuste en miliradianes (MRAD) **(3)** o en minutos de ángulo (MOA, Minute Of Angle) **(4)**.

La escala de dos líneas permite un rápido registro óptico a distancias de disparo cortas y largas **(5)**. El giro de la torreta de ajuste se muestra con números de 1 a 4 **(6)**. La marca de cero se muestra en la parte superior de la indicación delta mediante una marca horizontal.

ZEISS equipa los visores de puntería con ajuste de elevación MRAD de manera exclusiva con enclavamientos específicos en los números enteros de MRAD (MPC). Este enclavamiento se indica en cada ajuste de 10° mediante un clic claramente perceptible y audible.



Los modelos ZEISS LRP S5 se suministran con los siguientes ajustes de fábrica:

- El ajuste de elevación se encuentra en la mitad del recorrido total de la retícula.
- El Ballistic Stop se encuentra en el valor de ajuste inferior del ajuste de elevación.

El ajuste de un clic se corresponde con los siguientes pasos:

- Torretas de ajuste MRAD = 0,1 MRAD por clic
- Torretas de ajuste MOA = 0,25 MOA por clic

Un giro completo se corresponde con el siguiente recorrido de ajuste:

- Torretas de ajuste MRAD = 12 MRAD por giro
- Torretas de ajuste MOA = 30 MOA por giro

El recorrido de ajuste total es:

- Torretas de ajuste MRAD = recorrido de ajuste de elevación total 40,7 MRAD
- Torretas de ajuste MOA = recorrido de ajuste de elevación total 140 MOA

## Ajuste del Ballistic Stop del ajuste de elevación

**INDICACIÓN A:** el Ballistic Stop se pone a "0" después del ajuste correcto.

**INDICACIÓN B:** la torreta de ajuste de elevación no se puede retirar. Solo se puede soltar para ajustar el Ballistic Stop.

**INDICACIÓN C:** no intente nunca desenroscar de la torreta de ajuste los dos tornillos de fijación de libre acceso Torx T 8. Las torretas de ajuste se han diseñado de forma que no se puedan perder los dos tornillos de fijación.

**INDICACIÓN D:** no intente nunca retirar el tornillo encapsulado. Debe permanecer siempre fijado y no se precisa ningún otro ajuste después de la instalación inicial. La manipulación no autorizada de este tornillo invalidará la garantía.

**PASO 1:** para realizar los siguientes pasos, se presupone que el visor se dispara a la distancia de tiro deseada y que las torretas de ajuste se han ajustado en consecuencia. Se recomienda fijar el arma y el visor de forma que se eviten movimiento innecesarios y que ambas manos queden libres.

**Paso 2:** suelte AMBOS tornillos de fijación con la llave Torx T 8 **(1)** con un giro en sentido contrario de las agujas del reloj. **(2)**

*Nota: tenga en cuenta que los enclavamientos con clic de la torreta de ajuste de elevación se siguen percibiendo claramente incluso con los tornillos de sujeción correctamente aflojados.*

Si el paso 2 se ha realizado correctamente, el ajuste de la retícula estará ahora desacoplado.

**Paso 3:** presione la torreta de ajuste hacia abajo con firmeza y completamente hasta el tope. **(3)**

**Paso 4:** mantenga presionada la torreta de ajuste y gírela en el sentido de las agujas del reloj hasta el tope. **(3)**

Información: el Ballistic Stop está ahora en "0".

**Paso 5:** se percibirá ahora el contacto de los topes mecánicos de la torreta de ajuste. Siga manteniendo presionada la torreta de ajuste y asegúrese de que quede en el tope. Ahora vuelva a apretar los dos tornillos de fijación que aflojó antes con la llave Torx en el sentido de las agujas del reloj hasta que se sienta resistencia. **(4)** Una vez que se sienta resistencia, apriete los tornillos para que queden fijados en el mecanismo interno. El par de apriete de los tornillos de fijación (T 8) es de 2,5 Nm o 22,13 in-lbs.

**Paso 6:** se recomienda comprobar el ajuste del tope tras finalizar este paso. Para ello, intente girar la torreta de ajuste de elevación más allá del nuevo ajuste de Ballistic Stop.

La torreta de ajuste de elevación no debería poder girarse más allá del nuevo ajuste de Ballistic Stop. La torreta de ajuste de elevación debe quedar fija en el tope y no podrá percibirse otro enclavamiento con clic ni otra carrera de ajuste.

**Paso 7:** tras ajustar correctamente el Ballistic Stop, compruebe que la posición del punto de impacto del arma sea correcta con 2 o 3 disparos de control en el blanco a la distancia de tiro correspondiente.

**Nota:** si desea recalibrar el Ballistic Stop (p. ej. por un cambio de munición o de arma), realice lo siguiente:

- Gire la torreta de ajuste de elevación en el sentido de las agujas del reloj hasta el Ballistic Stop
- Suelte ambos tornillos de la torreta de ajuste de elevación
- Tire de la torreta de ajuste de elevación hacia arriba hasta el tope
- Apriete fijamente ambos tornillos
- Continúe con el procedimiento descrito en "Ajuste del tiro del visor" (véase la página 126)
- Reajuste el Ballistic Stop (véase la página 130, paso 2)

## Torreta de ajuste lateral con bloqueo (ELWT)

La torreta de ajuste lateral contiene un elemento mecánico que mueve la retícula horizontalmente con dos giros completos en todo su rango de ajuste.

Para realizar el ajuste, la torreta de ajuste debe estar DESENCLAVADA. Para mover el punto de impacto hacia la derecha **(1)**, gire la torreta de elevación en sentido contrario de las agujas del reloj y para moverlo hacia a la izquierda **(2)** gírela en el sentido de las agujas del reloj.

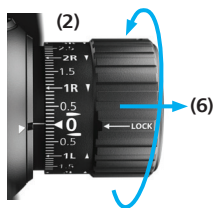
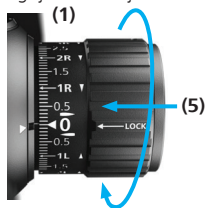

**(3)** Torreta de ajuste lateral MRi



**(4)** Torreta de ajuste lateral MOA

En función de la configuración del visor, los valores de ajuste se indican en la torreta de ajuste en miliradianes (MRAD) **(3)** o en minutos de ángulo (MOA, Minute Of Angle) **(4)**.

La función de enclavamiento impide un movimiento accidental de la torreta de ajuste. Para ello, presione el anillo de bloqueo **(5)**. Para mover la torreta de ajuste, desenchlávela sacando el anillo de bloqueo **(6)**.

Las flechas situadas junto a las marcas "R" **(7)** y "L" **(8)** indican la dirección en la que debe girarse la torreta de ajuste para ajustar el punto de impacto a la derecha o a la izquierda.

Los modelos ZEISS LRP S5 se suministran con los siguientes ajustes de fábrica:

- El ajuste lateral se encuentra en la mitad del recorrido total de la retícula.
- El anillo de bloqueo está enclavado.

El ajuste de un clic se corresponde con los siguientes pasos:

- Torretas de ajuste MRAD = 0,1 MRAD por clic
- Torretas de ajuste MOA = 0,25 MOA por clic

Un giro completo se corresponde con el siguiente recorrido de ajuste:

- Torretas de ajuste MRAD = 12 MRAD por giro
- Torretas de ajuste MOA = 30 MOA por giro

El recorrido de ajuste total es:

- Torretas de ajuste MRAD = carrera de ajuste total 17,5 MRAD
- Torreta de ajuste MOA = carrera de ajuste total 60 MOA

## Puesta a cero de la torreta de ajuste lateral (ELWT)

**INDICACIÓN A:** la torreta de ajuste lateral no se puede retirar. Solo se puede soltar para ajustar el punto cero.

**INDICACIÓN B:** no intente nunca desenroscar de la torreta de ajuste los dos tornillos de fijación de libre acceso Torx T 6. Las torretas de ajuste se han diseñado de forma que no se puedan perder los dos tornillos de fijación.

**INDICACIÓN C:** no intente nunca extraer el tornillo de ajuste encapsulado. Debe permanecer siempre fijado y no se precisa ningún otro ajuste después de la instalación inicial. La manipulación no autorizada de este tornillo invalidará la garantía.

**PASO 1:** para realizar los siguientes pasos, se presupone que el visor se dispara a la distancia de tiro deseada y que las torretas de ajuste se han ajustado en consecuencia. Se recomienda fijar el arma y el visor de forma que se eviten movimiento innecesarios y que ambas manos queden libres.

**Paso 2:** la torreta de ajuste debe estar DESENCLAVADA **(2)**. Suelte AMBOS tornillos de fijación con la llave Torx T 6 **(1)** con un giro en sentido contrario de las agujas del reloj. **(2)**

*Nota: tenga en cuenta que los enclavamientos con clic de la torreta de ajuste lateral se siguen percibiendo claramente incluso con los tornillos de sujeción correctamente aflojados.*

Si el paso 2 se ha realizado correctamente, el ajuste de la retícula estará ahora desacoplado.

**Paso 3:** gire el anillo de bloqueo hasta que el cero numérico coincida con la marca cero del indicador delta. **(3)**

**Paso 4:** mantenga la torreta de ajuste en esta posición y asegúrese de que no se mueva más. Apriete los dos tornillos de fijación previamente aflojados con la llave Torx en el sentido de las agujas del reloj hasta que se sienta resistencia. **(4)** Una vez que se sienta resistencia, apriete los tornillos para que queden fijados en el mecanismo interno. El par de apriete de los tornillos de fijación (T 6) es de 0,8 Nm o 7,08 in-lbs.

**Paso 5:** se recomienda comprobar el ajuste cero tras finalizar este paso. Para ello, desenclave la torreta de ajuste presionando el anillo de bloqueo.

Intente girar ahora la torreta de ajuste. No se podrá girar si está enclavada. Desenclave ahora la torreta de ajuste sacando el anillo de bloqueo. Si está desenclavada, debe poder ajustar la retícula girando la torreta de ajuste hacia adelante y hacia atrás.

**Paso 6:** tras ajustar correctamente el punto cero del ajuste lateral, compruebe que la posición del punto de impacto del arma sea correcta con 2 o 3 disparos de control en el blanco a la distancia de tiro correspondiente.

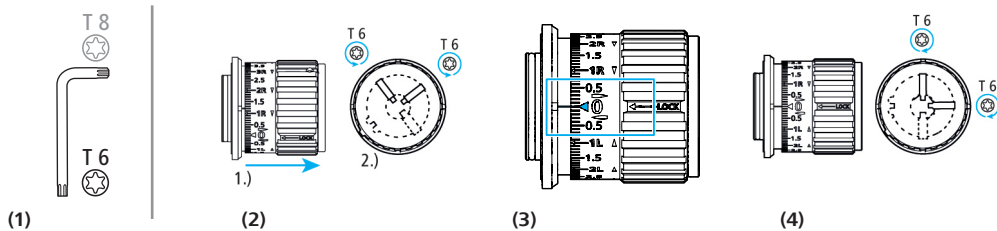

## Retícula ZF-MRi (FFP)

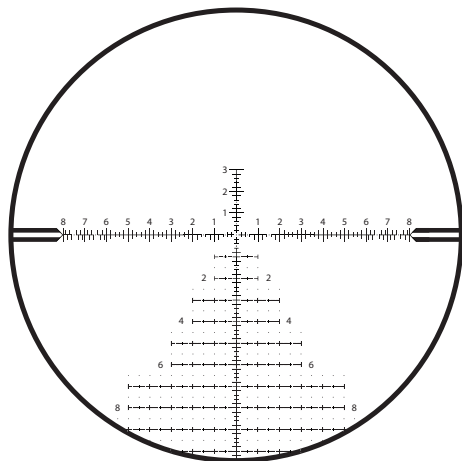

ZF-MRi = ZEISS Milliradian, illuminated, First Focal Plane  
(milirradiantes, iluminado, primer plano focal)

136

ZEISS LRP S5	318-50	525-56
Unidad de medida	MRAD	
Grosor A	0,04	0,03
Distancia B	0,1	
Distancia C	0,2	
Distancia D	0,4	
Distancia E	0,6	
Distancia F	0,2	
Distancia G	0,2	
Distancia H	0,6	
Tamaño del punto I	0,05	0,04
Distancia J	0,2	
Distancia K	0,5	
Distancia L	1,0	
Tamaño estándar de número M	0,3	
Distancia N	0,5	
Distancia O	0,2	
Distancia P	0,2	
Distancia Q	0,9	
Distancia R	1,2	
Distancia S	1,8	



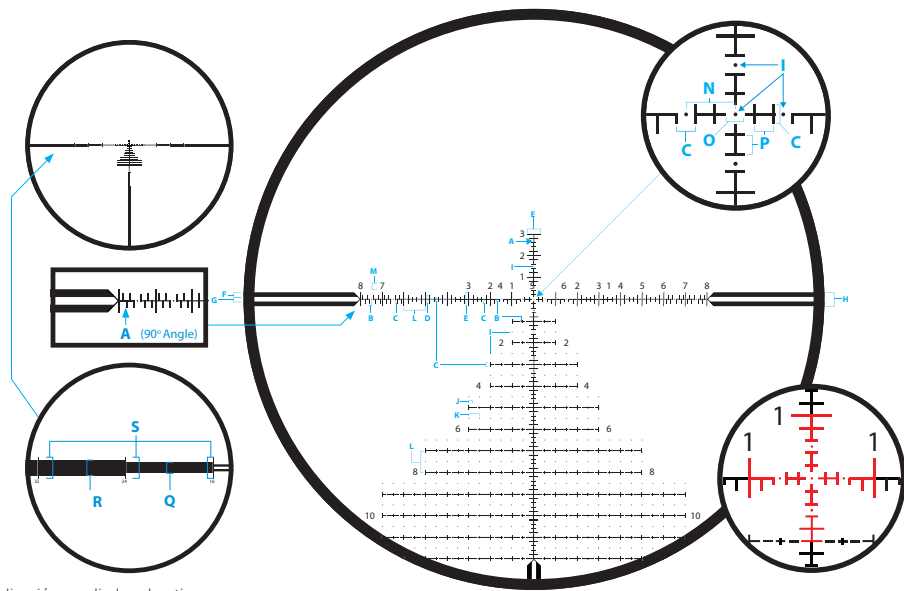

Visualización ampliada aclarativa

## Retícula ZF-MOAI (FFP)

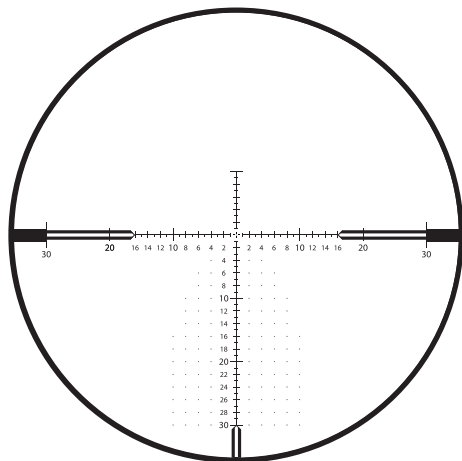

ZF-MOAI = ZEISS Minute of Angle, illuminated (First Focal Plane)  
(minutos de ángulo, iluminado, primer plano focal)

<b>ZEISS LRP S5</b>	<b>318-50</b>	<b>525-56</b>
Unidad de medida	MOA	
Grosor A	0,125	0,1
Distancia B	0,5	
Distancia C	0,25	
Distancia D	1,0	
Distancia E	2,0	
Distancia F	1,0	
Distancia G	0,5	
Distancia H	0,5	
Tamaño estándar de número I	0,75	
10, 20, 30 tamaño de número J	1,0	
Tamaño del punto K	0,125	
Distancia de puntos L	2,0	
Distancia M	1,5	
Distancia a la cruz central N	0,5	
Distancia O	1,0	
Distancia P	32	
Distancia Q	2,0	
Distancia R	3,0	
Distancia S	4,0	

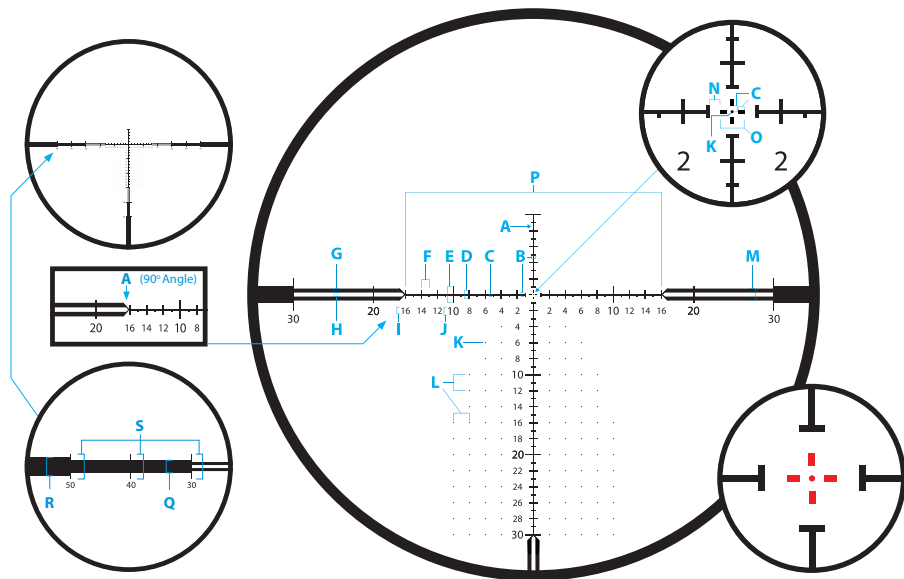

Visualización ampliada aclarativa

## Accesorios

### ZEISS Precision Rings con nivel de burbuja integrado para evitar la inclinación

Las anillas ultraligeras ZEISS cumplen los estándares MIL-STD 1913 y STANAG. Se fabrican conforme a los más altos estándares, con los mejores materiales y con tolerancias extremadamente ajustadas para garantizarle la máxima seguridad y vida útil. Están diseñadas para sistemas de tiro de largo alcance y son aptas para cazadores diestros y zurdos, además de permitir el ajuste en el ojo guía. El nivel de burbuja se puede ver en el tope sin que moleste. Anillas de montaje delgadas y ultraligeras para soportar las cargas más altas en la caza y el deporte.

Las dimensiones de la altura del anillo se miden entre la parte superior del carril de montaje y la línea central de la boca del anillo.

Para el visor ZEISS LRP S5 se precisa un diámetro de anillo de 34 mm.



### Bloqueo de retroceso

Bloqueo inferior de retroceso integrado para aumentar la precisión y estabilidad de tiro incluso con los calibres más potentes.

### Estuche rígido

Incluido de serie, puntas Torx® T15 y T25.

### Nivel de burbuja

Nivel de burbuja integrado en la mitad superior del anillo para evitar la inclinación.

### Superligero

Peso aprox. 125 g/4,4 oz con tornillos (30 mm, baja altura de montaje).

### Material resistente

Aluminio 7075-T6, endurecido y anodizado con 30 micrones, negro mate.

### Amplia superficie de sujeción

Amplia superficie de sujeción para el montaje seguro de visores de puntería pesados incluso en armas con calibres de alto retroceso.

### Parasol 3"

Negro mate - parasoles anodizados duros. Este accesorio de ZEISS protege de la luz dispersa al observar y disparar. El parasol se enrosca fácilmente al objetivo.



N.º de artículo  
529860-0002-000  
50 mm



N.º de artículo  
529860-0003-000  
56 mm

### Flip Cover

La cubierta de protección del objetivo se atornilla fácilmente al objetivo o al parasol.



N.º de artículo  
50 mm 2105-737  
56 mm 2105-798

### Throw Lever

Palanca de ajuste de aumentos, si ha de ser rápido.



N.º de artículo  
2224-899

## Cuidado y mantenimiento

**Asegúrese de que su visor ZEISS no esté expuesto a un calor extremo durante un periodo de tiempo prolongado como, por ejemplo, dentro de un vehículo en días de mucho sol.**

El visor ZEISS se ha diseñado y fabricado para acompañarle de forma fiable durante muchos años. La mejor manera de proteger su valioso dispositivo óptico cuando no está en uso es utilizar una tapa de objetivo adecuada. Además, para proteger el visor, ZEISS le recomienda encarecidamente que mantenga el producto siempre limpio y sin impurezas como arena, tierra, agua salada u otras sustancias.

### **Limpieza exterior del visor ZEISS**

Si el visor está muy sucio puede enjuagarse con agua corriente tibia y luego limpiarse con un paño suave y limpio. No emplee disolventes agresivos para la limpieza del visor ni de las lentes. El empleo de disolventes invalidará la garantía.

### **Tratamiento antirreflectante ZEISS LotuTec®**

Al visor se le ha aplicado un revestimiento LotuTec®. Esta eficaz capa protectora para las lentes crea una superficie especialmente lisa y reduce la suciedad de la lente con un magnífico efecto hidrorrepelente. Reduce la adhesión de cualquier tipo de suciedad y permite una limpieza rápida, fácil y sin dejar marcas. El revestimiento LotuTec® es resistente y no se desgasta.



### **Limpieza de las lentes**

ZEISS recomienda limpiar los elementos ópticos de su visor con las soluciones de limpieza para óptica de ZEISS.

### **Almacenamiento por periodos prolongados**

Si el visor no se utiliza durante un periodo de tiempo prolongado, ZEISS recomienda retirar la pila. Almacene el visor en un lugar fresco, seco, limpio y sin suciedad.

## Servicio al cliente y garantía



Si tiene alguna pregunta sobre el servicio o desea descargar las condiciones de la garantía, visite nuestro sitio web en [www.zeiss.com/cop/warranty](http://www.zeiss.com/cop/warranty)

En caso de consultas sobre el servicio o si desea una copia gratuita de los términos de garantía aplicables a su región, póngase en contacto con:

### **ZEISS Customer Service**

Zeiss Sports Optics GmbH  
Gloelstr. 3–5, 35576 Wetzlar, Alemania  
Teléfono +49 800 934 77 33  
E-Mail [consumerproducts@zeiss.com](mailto:consumerproducts@zeiss.com)

### **ZEISS Customer Service USA**

Carl Zeiss SBE, LLC  
Consumer Products  
1050 Worldwide Blvd.  
Hebron, KY 41048-8632, EE. UU.  
Teléfono 1-800-441-3005  
E-Mail [info.sportoptics.us@zeiss.com](mailto:info.sportoptics.us@zeiss.com)





**Carl Zeiss AG**

Consumer Products  
Carl-Zeiss-Strasse 22  
73447 Oberkochen  
Germany

[www.zeiss.com/consumer-products](http://www.zeiss.com/consumer-products)

EN\_2424-945 Printed in Germany 000000-2424-945 CZ-07/2021  
Subject to change in design and scope of delivery and as a result of  
ongoing technical development. ZEISS is not responsible for typographical  
errors. Product images are for illustration purposes only. Specifications and  
products may change without prior written notice.